



Cátalogo de Productos

- Químicos
- Jaboneras
- Control de aromas
- Sistema Hygen
- Jarcería
- Desechables
- Servicio de alimentos
- Despachadores y Papel
- Contenedores de Acero
- Cuidado de Pisos
- Máquinas
- Rubbermaid



¡Contamos con Sucursales en toda la República!

Llámanos o visítanos

01 800 849 77 36

www.ecodeli.com

OFICINA LEÓN (MATRIZ)

Av. Restauradores Ote. # 1001 Int. 2
Fracc. Los Arcos C.P. 37490

Tels: **01 (477) 7 88 98 00** con 10 líneas
León, Gto.



**¡Entregamos en 48 horas
a cualquier parte de la República!**

AGUA PRIETA

Tels.: 01 (633) 33 82 926 y
01 (633) 33 81 047

AGUASCALIENTES

Tels.: 01 (449) 145 17 88 y 145 17 89

CANCÚN

Tel.: 01 (998) 886 20 13

CD. JUÁREZ

Tels.: 01 (656) 618 27 09 y 617 96 24

CD. OBREGÓN

Tel.: 01 (644) 412 99 17

CD. VICTORIA

Tel.: 01 (834) 314 58 15

CELAYA

Tels.: 01 (461) 614 33 46

CHIHUAHUA

Tels.: 01 (614) 482 87 87 y 200 80 10

CULIACÁN

Tel.: 01 (667) 718 35 71

GUADALAJARA

Tels.: 01 (333) 694 55 12, 694 5567, 684
77 71 y 684 97 51

GUANAJUATO

Tel.: 01 (473) 733 43 22

GUAYMAS

Tel.: 01 (622) 221 22 82

HERMOSILLO

Tels.: 01 (662) 285 73 00 y 285 73 03

HUATULCO

Tel.: 01 (958) 105 13 46

IRAPUATO

Tel.: 01 (462) 624 61 40

LOS CABOS

Tel.: 01 (624) 124 07 12

MANZANILLO

Tel.: 01 (314) 333 03 04

MÉRIDA

Tel.: 01 (999) 983 57 91

MONTERREY

Tels.: 01 (818) 0 59 31 76,
0 59 33 37 y 336 11 64

MORELIA

Tel.: 01 (443) 321 26 55

NOGALES

Tels.: 01 (631) 31 62 109 y 01 (631) 31
62 144

PACHUCA

Cel.: 01 (771) 130 62 15

PUEBLA

Tels.: 01 (222) 263 55 63 y 230 56 34

PUERTO PEÑASCO

Tels.: 01 (638) 383 35 92

PUERTO VALLARTA

Tels.: 01 (322) 290 24 08, 290 24 34 y
290 24 07 y 01 800 506 35 11

SAN LUIS POTOSÍ

Tel.: 01 (444) 163 02 28

TAMPICO

Tels.: 01 (833) 215 30 08 y 215 33 50

TIJUANA

Tels.: 01 (664) 684 27 61 y 684 29 42

TOLUCA

Tels.: 01 (722) 272 81 59 y 237 76 32

TORREÓN

Tels.: 01 (871) 169 24 10 y 169 24 12

TUXTLA GUTIÉRREZ

Tel.: 01 (961) 691 27 01

VERACRUZ

Tel.: 01 (229) 927 32 40

VILLAHERMOSA

Tel.: 01 (993) 353 00 81

ZACATECAS

Tel.: 01 (492) 931 02 31

Alianzas estratégicas con las mejores Marcas



Garantiza todos y cada uno de sus productos con la calidad que sus proveedores respaldan, siendo éstos parte importante en el crecimiento que como empresa forma día a día a través de nuestras Alianzas Comerciales a nivel mundial.



IPCReady System

simplehuman



QUÍMICOS

09



JABONERAS Y REPUESTOS

19



CONTROL DE AROMAS

23



SISTEMA HYGEN

27



JARCEÍA

31



PAPEL Y DESPACHADORES

47



CONTENEDORES DE ACERO

59



TAPETES

69



CUIDADO DE PISOS

81



DESECHABLES

71



SERVICIO DE ALIMENTOS

51



MÁQUINAS

85



Despachador JRT (sin centro) ¡NUEVO!



○ 94352

Color : Blanco
Dimensiones : 36.3 x 24.8 x 15.24 cm.

Despachador JRT (sin centro), con 2 porta-rollos para rollo completo e incompleto. Con tecnología **Microban** que otorga un nivel superior de protección contra microbios nocivos como: bacterias, moho y hongos que pueden causar contaminaciones cruzadas, manchas o deteriorar el producto.

90517 ○

Piezas x empaque	Metros x Pza.	Metros x empaque
12 pzas.	260 m	3120 m

Color : Blanco
Dimensiones : 260 m. x 10 cm.

Higiénico Jumbo Coreless (sin centro), con hoja doble, para despachador **94352, 9617 y 9618.**



¡NUEVO!



SlimJim-StepOn

1883-50E

1883-30E

1901-15F

1901-30F

1901-50F

Nueva Línea de Contenedores en Acero Inoxidable y Contenedores Plásticos

Pag. 60

Rubbermaid Hygen

COMPROBADO
REMUEVE HASTA EL

95%

de los microorganismos

(VS. el 67% con los trapeadores de hilo tradicionales)



MFE



Q855

Q856

RESISTENTE AL

Blanqueador

en agua fría y caliente

Certificado que cumple los requerimientos de lavandería de los Centros de Control y Prevención de Enfermedades en agua fría y caliente.



MFR



Q620

Q630

Pag. 30

¡NUEVO!



● BNI60	● BNI90
60 x 90 cm.	60 x 120 cm.
Caja con 10 rollos.	Caja con 5 rollos.
<hr/>	
TOTAL DE PIEZAS = 500 pzas.	100 pzas.

● = Color Negro

Bolsa en Rollo

Calibre baja densidad con base tipo estrella para mayor resistencia, gracias a su presentación brinda un gran ahorro de espacio y mayor orden.

Medidas:

60 x 90 cm.

60 x 120 cm.

¡NUEVO!



● = Color Negro
Ⓣ = Color Transparente

● BRB50	● BRB60	● BRB70	● BRB90	● BRB120	● BRB130
Ⓣ BRT50	Ⓣ BRT60	Ⓣ BRT70	Ⓣ BRT90	Ⓣ BRT120	Ⓣ BRT130
50 x 70 cm.	60 x 90 cm.	70 x 90 cm.	90 x 120 cm.	100 x 120 cm.	100 x 130 cm.
<hr/>					
600 pzas.	400 pzas.	400 pzas.	150 pzas.	125 pzas.	125 pzas.

Bolsa Biobag

Bolsa de baja densidad que resiste hasta 50 kg. de peso, cuenta con sello reforzado, resiste la punción, elongación controlada, 100% oxodegradable, protección y cuidado al medio ambiente. Su presentación con piezas exactas permite tener un control adecuado del stock.

Medidas:

50 x 70 cm. 90 x 120 cm.

60 x 90 cm. 100 x 120 cm.

70 x 90 cm. 100 x 130 cm.

Rinde hasta **18 Lts.**

¡NUEVO!

Spray Dual



Sistema Spray Dual

Atomizador Inteligente compuesto de 2 envases de 325ml (*químico concentrado y agua*) que diluye la porción exacta de ambos obteniendo una mezcla idónea para la limpieza de un área específica.

5 Lts.

5 Lts.

5 Lts.

5 Lts. = **20 Lts.**



Características:

- Altamente Concentrado
- Ahorro de Agua
- Dilución Exacta
- Ahorro de Espacio
- No se Contamina

325 ml. Químico concentrado = 18 Lts.

QUÍMICOS



SISTEMA SPRAY DUAL	10	SHAMPOO PARA CARROCERÍAS.....	14
AROMAS.....	12	LIMPIADORES UNIVERSALES.....	15
LAVATRASTES.....	12	ABRILLANTADORES DE SUPERFICIES..	15
MICROBIOLÓGICOS.....	13	TRATAMIENTO DE PISOS.....	16
SARRICIDAS.....	13	DESENGRASANTES INDUSTRIALES	17
LIMPIELES.....	14	LIMPIADORES DE METAL.....	17
SHAMPOO PARA TELAS.....	14	DESTAPA - CAÑOS.....	17
LIMPIADOR DE CRISTALES...14			



ÁREAS DE USO:



COCINA



MUEBLES



BAÑOS



AUTOS



INDUSTRIA



PISOS

USO OBLIGATORIO DE GUANTES =



Sistema Spray Dual

Atomizador Inteligente compuesto de 2 envases de 325ml (químico concentrado y agua) que diluye la porción exacta de ambos obteniendo una mezcla idónea para la limpieza de un área específica.

Características:

Altamente Concentrado:

Equivale a 18 Lts. de químico.

Ahorro de Agua:

Sólo utiliza el agua necesaria, sin desperdicio.

Dilución Exacta:

Se aprovecha el 100% del producto con la mayor eficiencia.

Ahorro de Espacio:

Compacto, fácil de guardar y listo para usarse.

No se Contamina:

Completamente sellado, sin contacto con partículas de polvo.

50 Partes de Agua

Dilución hasta 18 Lts.
Rendimiento Total

1 Parte Químico
Concentrado



KSDG



Sistema Dual Germisel, que elimina el 99.9% de las bacterias en cualquier superficie.

Incluye:

- 1 botella de Germisel
- 1 botella para agua
- 1 pistola para atomizador

KSD



Sistema Dual Cristasel, para limpieza de vidrios, eliminando eficazmente el sarro.

Incluye:

- 1 botella de Cristasel
- 1 botella para agua
- 1 pistola para atomizador



KSDS



Sistema Dual Sarrel, limpieza efectiva en la eliminación del sarro y marcas de agua.

Incluye:

- 1 botella de Sarrel
- 1 botella para agua
- 1 pistola para atomizador

KSDR



Sistema Dual Remogras, limpieza óptima en la eliminación de la grasa.

Incluye:

- 1 botella de Remogras
- 1 botella para agua
- 1 pistola para atomizador



KSDI



Sistema Dual Inoxel, limpieza de acero inoxidable.

Incluye:

- 1 botella de Inoxel
- 1 botella para agua
- 1 pistola para atomizador

Germisel
Elimina hasta
el 99.9% de
Bacterias





KGSD



Kit de Sistema Dual Germisel

Incluye:

- 7 botellas de Germisel
- 1 botella para agua
- 1 pistola para atomizador



KCSO



Kit de Sistema Dual Cristasel

Incluye:

- 7 botellas de Cristasel
- 1 botella para agua
- 1 pistola para atomizador



KSSD



Kit de Sistema Dual Sarrel

Incluye:

- 7 botellas de Sarrel
- 1 botella para agua
- 1 pistola para atomizador



KRSO



Kit de Sistema Dual Remogras

Incluye:

- 7 botellas de Remogras
- 1 botella para agua
- 1 pistola para atomizador



KISD



Kit de Sistema Dual Inoxel

Incluye:

- 7 botellas de Inoxel
- 1 botella para agua
- 1 pistola para atomizador



KSDM



Kit Mixto de Sistema Dual

Incluye:

- 4 botellas de Germisel
- 2 botellas de Cristasel
- 1 botella de Sarrel
- 1 botella para agua
- 1 pistola para atomizador



DLS100



Repuesto de Pistola para Atomizador



DLSB



Repuesto de Sistema Dual Sarrel

1 botella para agua de 325ml.



GSSD



Repuesto de Sistema Dual Germisel

- 1 botella de químico concentrado de 325ml.



CTSD



Repuesto de Sistema Dual Cristasel

- 1 botella de químico concentrado de 325ml.



SLSD



Repuesto de Sistema Dual Sarrel

- 1 botella de químico concentrado de 325ml.



RGSD



Repuesto de Sistema Dual Remogras

- 1 botella de químico concentrado de 325ml.



INSD

Repuesto de Sistema Dual Inoxel

- 1 botella de químico concentrado de 325ml.

↳ Todos los envases tienen una capacidad de 325 ml.

AROMAS

AROMA05
5 Lts.

AROMA20
20 Lts.



Línea de aromatizantes ambientales para cada estación del año, que brindan un aroma agradable mediante su aplicación en el piso o por medio de un atomizador. Con 15 aromas a elegir.

Dilución: Uso directo o por 1 parte de producto, usar 3 partes de agua.



Arosel

Cocosel

Floras

Primavera



Antigua

Bruma del Bosque

Chanel

Paco

Otoño



Apple Spice

Romance

Tropical

Verano



Amor Europeo

Coolscnt

Nardos

Flores de Oriente

Canela

Invierno

Lavatrastes |



DO05

5 Kgs.

DOLOR: Polvo desodorante y deodorizante para alfombras y tapicerías con aroma floral.



LZ05

LZ25

5 Lts.

25 Lts.

LOZASEL: Shampoo líquido lavatrastes con ph balanceado y humectantes. Se puede utilizar manualmente o en máquina de lavado.

Dilución: Por 1 parte de producto, usar 10 partes de agua.



LOZ05

LOZ20

5 Kgs.

20 Kgs.

LOZZ: Detergente en pasta lavatrastes con gran poder desengrasante.



Primavera



Verano



Otoño



Invierno

GS05

5 Lts.

GS20

20 Lts.

GERMISEL: Limpia, sanitiza y aromatiza en una sola operación. Elimina el 99.9% de las bacterias, con una variedad de aromas: primavera, verano, otoño e invierno.

Dilución: Por 1 parte de producto, usar 20 partes de agua.



CL04

4 Lts.

CL20

20 Lts.

CLORO: Desinfectante y sanitizante universal, con máxima concentración (el doble que los del mercado), elimina microorganismos patógenos y aplicable en diferentes áreas.

Dilución: Por 1 parte de producto, usar 40 partes de agua.



BT05

5 Lts.

BT25

25 Lts.

BACTISEL: Antiséptico y bactericida de gran fuerza, soluble en agua.

Dilución: Por 1 parte de producto, usar 80 partes de agua.



YD05

5 Lts.

YD25

25 Lts.

YODELI: Sanitizante con formulación base yodo que le proporciona un amplio espectro germicida.

Dilución: Por 1 parte de producto, usar 700 partes de agua (aprox. 10 gotas por cubeta).



SL05

5 Lts.

SL20

20 Lts.

SARREL LÍQUIDO: Sarricida líquido para eliminar y prevenir la formación de sarro y sales minerales, con formulación balanceada para evitar el desprendimiento de vapores.

USO OBLIGATORIO DE GUANTES =



DE05

5 Lts.

DE25

25 Lts.

DESINCRUSTANTE ECODELI: Desincrustante para sarro que esta formado por calcio y magnesio.



SG05

5 Lts.

SG25

25 Lts.

SARREL GEL: Sarricida en Gel para eliminar y prevenir la formación de sarro y sales minerales, permite una adherencia en superficies verticales e inclinadas, disminuyendo la necesidad de un tallado excesivo.

LIMPIELES

LP05
5 Lts.

LP20
20 Lts.



LIMPIEL: Jabón líquido para la limpieza de manos de uso diario, en varios aromas: almendras, botanicals, floral, herbal, love, y naranja.



Almendras



Botanicals



Floral



Herbal



Love



Naranja



GA05 GA20
5 Lts. 20 Lts.

LIMPIEL GEL ALCOHOL:
Gel Alcohol para la limpieza y sanitización de manos sin enjuague.



LPA05 LPA20
5 Lts. 20 Lts.

LIMPIEL ANTISÉPTICO: Jabón líquido con desinfectante para la limpieza y sanitización de manos (base de yodo).



LPD05 LPD25
5 Lts. 25 Lts.

LIMPIEL DESENGRASANTE:
Jabón líquido para la limpieza en seco de suciedad y grasa.

Shampoo para Telas



TX05 TX25
5 Lts. 25 Lts.

TEXTISEL: Shampoo eliminador de manchas de secado rápido y agradable aroma. Para el cuidado de vestiduras y alfombras.
Dilución: Por 1 parte de producto, usar 30 partes de agua.

Limpiador de Cristales



CT05 CT20
5 Lts. 20 Lts.

CRISTASEL: Líquido abrillantador y limpiador de cristales, con una capacidad similar al amoníaco.
Dilución: Por 1 parte de producto, usar 18 partes de agua.

Shampoo para Carrocerías



SC05 SC25
5 Lts. 25 Lts.

SHAMPO CAR: Shampoo para carrocerías con cera protectora, con acondicionadores y antidepositantes de mugre.
Dilución: Por 1 parte de producto, usar 80 partes de agua.



LIM05 5 Lts. LIM25 25 Lts.

LIMSEL: Limpiador de uso múltiple para cualquier tipo de superficie lavable con capacidad detergente, biodegradable y no tóxico.
Dilución: Por 1 parte de producto, usar 20 partes de agua.



FL05 5 Lts. FL25 25 Lts.

FRESCOLIM: Limpiador multiusos con poder desengrasante y capacidad detergente con aroma a lavanda. Remueve manchas de alimento, grasa, residuos jabonosos y huellas de mano.
Dilución: Por 1 parte de producto, usar 20 partes de agua.



PN05 5 Lts. PN20 20 Lts.

PINOSEL: Limpiador con fórmula desengrasante y esencia de pino.
Dilución: Por 1 parte de producto, usar 5 partes de agua.



CLI05 5 Lts. CLI20 20 Lts.

CLINOL: Limpiador líquido formulado con ablandadores y extractores de mugre para lograr una limpieza completa en todo tipo superficies y aromatiza el ambiente. Aromas a elegir: brisa marina, mar freco, limón y lavanda.
Dilución: Por 1 parte de producto, usar 10 partes de agua.



FR05 5 Lts. FR20 20 Lts.

FRESCOOL: Limpiador líquido multiusos con capacidad detergente, ecológico, no tóxico y en varios aromas: fresco rocío, fresco limón, freco lavanda y freco brisa marina.
Dilución: Por 1 parte de producto, usar 20 partes de agua.



Abrillantadores de Superficies



AR05 5 Lts. AR25 25 Lts.

ACEITE ROJO: Aceite para el tratamiento de muebles de maderas formulado con agentes anti-estáticos que atraen el polvo, suciedad y basuras.



SIL05 5 Lts. SIL25 25 Lts.

SILISEL: Protector y abrillantador líquido de superficies plásticas.



CG05 5 Lts. CG25 25 Lts.

CITROGLOW: Crema protectora y pulidora para muebles. Elaborado con aceites puros de limón y ceras naturales.

TRATAMIENTO PARA PISOS |



MOP05 | MOP20
5 Lts. | 20 Lts.

MOPSEL: Aceite para tratamiento de trapos y mops. Está formulado con agentes antiestáticos que atraen el polvo, suciedad y basuras pequeñas; así como abrillantadores especiales para pisos.



INSTRUCCIONES DE USO:

- Llena un atomizador con el aceite para mop y espárcelo por ambos lados del mop.
- Toma el mop y enrollalo del lado opuesto de la cerda, colocalo dentro de una bolsa y deja reposar por un día.
- Después de un día de reposo, cepilla el mop y utilízalo normalmente.



EN05 | EN20
5 Lts. | 20 Lts.

REMOCERA: Limpiador desengrasante y removedor de ceras que humecta y protege el piso.
Dilución: Por 1 parte de producto, usar 10 partes de agua.



EM05 | EM25 | EME60
5 Lts. | 25 Lts. | 60 Lts.

ECOMARMOL: Líquido limpiador con detergentes naturales, ablandadores y extractores de suciedad, para lograr una limpieza en superficies de piedras naturales.
Dilución: Por 1 parte de producto, usar 3 partes de agua.



CE05 | CE25
5 Lts. | 25 Lts.

CITRO ECO 2000: Desengrasante eliminador de grasa o aceite, aplicable en piso y piezas metálicas. Especial para trabajo pesado emulsionable.
Dilución: Por 1 parte de producto, usar 10 partes de agua.

Desengrasantes |



BD05 | BD25
5 Lts. | 25 Lts.

BIODET: Detergente líquido concentrado con fórmula desengrasante, biodegradable y no tóxico.
Dilución: Por 1 parte de producto, usar 5 partes de agua.



PG05 | PG20
5 Lts. | 20 Lts.

PARRISEL GEL: Removedor en gel para cochambre difícil.



PL05 | PL25
5 Lts. | 25 Lts.

PARRISEL LÍQUIDO: Removedor líquido para cochambre difícil.

USO OBLIGATORIO DE GUANTES =



PT05 | PT25
5 Lts. | 25 Lts.

PETRODELI: Desengrasante eliminador de grasa o aceite, aplicable en piso y piezas metálicas. Especial para trabajo pesado emulsionable.
Dilución: Por 1 parte de producto, usar 10 partes de agua.



MT05 | MT20
5 Lts. | 20 Lts.

MOTOSEL: Desengrasante para motores con excelente capacidad emulsificante y solvente.
Dilución: Por 1 parte de producto, usar 10 partes de agua.



RG05 | RG20
5 Lts. | 20 Lts.

REMOGRAS: Desengrasante soluble en agua, para uso industrial, remueve la grasa más fuerte.
Dilución: Por 1 parte de producto, usar 10 partes de agua.



Limpiadores de Metal



SD05 | SD25
5 Lts. | 25 Lts.

SOLDIEL: Desengrasante para equipo electrónico con bajo nivel de toxicidad y alta rigidez dieléctrica, de rápida evaporación.



AL05 | AL25
5 Lts. | 25 Lts.

ALUSEL: Espuma densa que brinda una limpieza profunda al aluminio y elimina capas de óxido.
Dilución: Por 1 parte de producto, usar 20 partes de agua.



INX05 | INX25
5 Lts. | 25 Lts.

INOXEL: Limpiador de acero inoxidable sin dañar el mismo.
Dilución: Por 1 parte de producto, usar 10 partes de agua.



Destapa - Caños



DC05 | DC25
5 Lts. | 25 Lts.

DESTAPA: Líquido destapa caños que elimina materia orgánica acabando con malos olores y bacterias acumuladas.



DF05 | DF25
5 Lts. | 25 Lts.

FLUDELI: Líquido desinfectante y sanitizante para baños, uso directo en el depósito del agua.
Dilución: 350 ml. de producto por cada 30 lts.



DD05 | DD25
5 Lts. | 25 Lts.

DEODOROSEL: Líquido para cañerías y calderas que elimina bacterias y aromatiza.

USO OBLIGATORIO DE GUANTES =



QUÍMICOS | **3M**



3MLACR

600 gr.



Limpiador de Acero Inoxidable, ideal para limpiar, pulir y abrillantar acero inoxidable; no tóxico autorizado para utilizarse en lugares donde se laboran alimentos.



3M1314

600 gr.



Limpiador de manchas pesadas Trouble Shooter, Limpiador en aerosol de alto desempeño. remueve mugre y grasas en cualquier tipo de superficie.



3M6247

946 ml.



Crema Limpiadora, que remueve las incrustaciones de sarro y manchas en superficies duras.



3M1826

946 ml.



Digestor Enzimático, Elimina los desperdicios orgánicos de alfombras, eliminando olores desagradables.



3M2823

266 gr.



Removedor de chicle, remueve completamente el chicle de la alfombra fácilmente y no deja residuos pegajosos.



BLEM

378 ml.



Abrillantador de maderas, con aceites limpiadores que brindan protección y brillo con cada atomizada. Aromas: Limón y naranja.



RCJ

191 gr.

Insecticida Raid Casa y jardín, Mata insectos y protege a su familia de sus picaduras. Efectivo contra Moscas, Mosquitos, Cucarachas, Hormigas, Arañas y Pulgas.



RCJ1

305 gr.

Insecticida Raid Casa y jardín, Mata insectos y protege a su familia de sus picaduras. Efectivo contra Moscas, Mosquitos, Cucarachas, Hormigas, Arañas y Pulgas.



3MLACR

JABONERAS Y CONSUMIBLES



AUTOFOAM.....	20
DESPACHADOR MANUAL EN SPRAY / REPUESTO	20
DESPACHADOR MANUAL EN ESPUMA / REPUESTO.....	20
DESPACHADOR A GRANEL / REPUESTO.....	21
DESPACHADOR ONE SHOT / REPUESTO.....	21
DESPACHADORES AUTOMÁTICOS	22
DESPACHADOR DE SHAMPOO.....	22



92540

1100 ml

Alcohol
4 pzas.

92540

1100 ml

Jabón en
espuma
4 pzas.

92540

1100 ml

Shampoo
antibacterial
4 pzas.

94206

13.3 x 13.2 x 27.6 cm



Sistema Auto Foam, elimina la contaminación cruzada y evita la propagación de gérmenes debido a su sensor automático que despacha jabón con solo colocar la mano debajo del mismo. Diseño contemporáneo y gran variedad de colores. Utiliza 4 baterías alcalinas "D".

Repuesto para Sistema Auto Foam, hasta 2,750 dosificaciones por repuesto con componentes biodegradables y PH balanceado.



450026



Despachador de Jabón Manual en Spray, cubre toda la superficie de la mano con un sólo toque.

450011

400 ml

Alcohol
12 pzas.

450030

400 ml

Jabón en
espuma
12 pzas.

Repuesto de Jabón, para despachador Manual en Spray con hasta 4,000 dosificaciones por repuesto que secan sin dejar sensación pegajosa.



450017



Despachador de Jabón Manual en Espuma, con una bomba interna que controla la cantidad exacta de espuma.

92526

800 ml

Alcohol
6 pzas.

Repuesto de Jabón, para Despachador Manual en Espuma con hasta 2,000 dosificaciones y una espuma altamente concentrada.



94235

94236



Despachador a Granel.



92533

3.78 Lts.

92534

18 Lts.

Frutos
tropicales
4 pzas.Té verde
1 pza

Jabón Kimcare, para despachador a granel, en 2 presentaciones con diferente aroma.



LP05

5 Lts.

LP20

20 Lts.



Limpiel Jabón líquido, para la limpieza de manos de uso diario, en varios tipos aromas y funciones. Mayor información en sección de químicos.

Almendras
Botanicals
Herbal
Floral
Love
Naranja
Gel Alcohol
Antiséptico
Desengrasante



91182

9118



Jabonera Manual, para cartucho universal.

92539

600 ml

Té verde
10 pzas.

92537

600 ml

Frutos
tropicales
10 pzas.

Jabón líquido en cartucho, se introduce totalmente en la jabonera, lo que facilita su uso y evita desperdiciar jabón cuando éste cartucho se esté terminando



401310

automático

4015-44

manual



Llave despachador de Jabón One Shot automático con detector de manos y **despachador manual**. El despachador automático utiliza 4 baterías alcalinas "D".

401311

800 ml

Jabón con
humectante
4 pzas.

4013131

800 ml

Aroma
madreselva
4 pzas.

Repuesto de jabón para despachador One Shot y despachador manual, hasta 2,000 manos lavadas por repuesto con fórmula de alta calidad enriquecidas con humectantes.

JABONERA AUTOMÁTICA Y PARA SHAMPOO

Jaboneras que se activan con el paso de la mano, en varios colores y dosificaciones y jabonera de shampoo de acero inoxidable.



ST1027 0.3 Lts.



ST1034 0.2 Lts.



ST1035 0.2 Lts.



ST1036 0.2 Lts.



ST1037 0.2 Lts.



ST1023 0.25 Lts.



simplehuman

Despachadores de Jabón Automático, con válvulas de silicón que previene el goteo de jabón. Hecho de acero inoxidable y dispensa en sólo 0.2 segundos. Utiliza 4 baterías AA alcalinas, no incluidas.

ST1027 - Medidas: 7.4 x 13.6 x 18.4 cm. ST1027 - Medidas: 7.4 x 13.6 x 18.4 cm. ST1019 - Medidas: 7 x 14.5 x 17.4 cm.
 ST1034 - Medidas: 6.6 x 11.3 x 16.2 cm. ST1034 - Medidas: 6.6 x 11.3 x 16.2 cm. ST1018 - Medidas: 7 x 14.5 x 17.4 cm.
 ST1035 - Medidas: 6.6 x 11.3 x 16.2 cm. ST1023 - Medidas: 7 x 14.5 x 17.4 cm.



BT1034 sencillo



BT1028 doble



BT1029 triple

simplehuman

Dispensador de shampoo de pared, ayuda a mantener el shampoo, acondicionador o crema a tu alcance. La palanca de t-bar ergonómica funciona con una sola mano. Los ganchos laterales permiten sujetar objetos como: navaja de afeitar, esponja, etc...

BT1034 - Medidas: 12.2 x 9.4 x 24.5 cm.
 BT1028 - Medidas: 22.6 x 9.4 x 24.5 cm.
 BT1029 - Medidas: 32 x 9.4 x 24.5 cm.



CONTROL DE AROMAS



TCELL.....	24
AUTOJANITOR	24
AEROSOL ESTÁNDAR.....	25
MICROBURST 3000.....	25

MICROBURST 9000.....	25
AEROMATIZANTES EN AEROSOL	26
PASTILLAS PARA BAÑO	26
TAPETE PARA MINGITORIO	26





DTCELL ○●○



Sistema de control de olor TCELL que libera una dosis precisa de fragancia y elimina olores por 60 días, opera con un sistema natural por medio de la corriente de aire. Para un buen funcionamiento use en lugares abiertos. No utiliza baterías.

DTCELLV ○●○



Sistema de control de olor TCELL con ventilador, libera una dosis precisa de fragancia y elimina olores por 60 días, su ventilador facilita la propagación del aroma. Utiliza dos baterías AA.

CUADRO DE INTENSIDAD EN FRAGANCIAS DE REPUESTO DE TCELL

Suaves

Intensos

Neutralizador de olor Puro
 Despertar Primavera
 Brisa Polar
 Brisa Cristalina
 Pepino con Melón
 Galleta Azucarada
 Rocio Azul
 Flor de Mango
 Sorbete de Verano
 Puesta de sol tropical
 Crema de vainilla
 Cítricos



RTCELL



Repuesto de aroma para el sistema TCELL, son reciclables y tienen una vida útil mayor al 66% comparado con los otros sistemas de aromatizantes. Con 12 fragancias diferentes que van de muy suaves a intensos.



401274 ○●○



Despachador AutoJanitor programable, limpia y deodoriza baños y migitorios mientras provee una limpia y fresca esencia para el sanitario.



Bio Flush Naranja Delicias del Campo Lino Fresco

RAGTC



Repuesto de aromatizante para goteador Autojanitor de 562 ml., que crean una percepción de limpieza y ambiente natural en cualquier sanitario. El repuesto Bio Flush provee un mantenimiento preventivo para las tuberías.



401375



Sistema en Aerosol Estándar, que ofrece mayor control automático de olor con cada disparo. La tecnología de chip inteligente maximiza la eficacia de control de olor de 30 hasta 168 días.



- Lino Fresco - Campo de orquídeas - Cima de de la montaña - Deleite del campo - Brisa del océano - Vainilla Real - Canela - Manzana deliciosa - Naranja Mandarinina - Mango - Rocío Azul - Olas - Prado - Talco - Limón

RGTC



Repuesto para el Sistema en Aerosol Estándar, de 149 gr. con 15 diferentes fragancias.



401219



Sistema de control de aroma Microburst 3000, con pantalla digital que indica la vida de la batería y los días restantes para cambiar el repuesto del aroma. Hasta 168 días de duración por repuesto. Requiere 2 Baterías tipo C.



- Lino Fresco - Campo de orquídeas - Cima de de la montaña - Deleite del campo - Brisa del océano - Vainilla Real - Canela - Naranja Mandarinina - Mango - Rocío Azul - Té verde - Melón Pepino - Jardín Herbal

5138

5139



Repuesto de aroma Microburst 3000, con gran variedad de aromas y fáciles de colocar.



401218



Sistema de control de aroma Microburst 9000, Maximiza el control de costos al mismo tiempo que tiene una gran cobertura on pantalla digital que indica la vida de la batería y los días restantes para cambiar el repuesto del aroma. Hasta 180 días de duración por repuesto. Requiere 2 Baterías tipo D.



- Lino Fresco - Campo de orquídeas - Cima de de la montaña - Deleite del campo - Brisa del océano - Vainilla Real - Canela - Naranja Mandarinina - Mango - Rocío Azul - Té verde - Melón Pepino - Jardín Herbal

MB9



Repuesto de aroma Microburst 9000, con gran variedad de aromas y fáciles de colocar.



AROM
256 ml.



Repuesto aromatizante en aerosol de 180 gr. varios aromas como: Cereza, vainilla, naranja, ocean mist, canela, eliminador de olores, cereza, mango, manzana, limón, bosque, manzana-canela y lavanda.



AWIE
400 ml.



Aromatizante en aerosol 400 ml. varios aromas, Ideal para el Hogar, Oficina y cualquier lugar para refrescar el ambiente. Aromas: Manzana-canela, tahiti, cítrico, lavanda, hawaian ginger, frutas rojas y paraíso floral.



GLA
400 ml.

Aromatizante en aerosol Glade 5 en 1, como: Elimina olores, aromatiza el ambiente, actúa rápidamente, fragancia de calidad, aroma duradero. Aromas: Jardín campestre, Campos de lavanda, frescura matinal, floral perfection.



PPBC
35 gr.



Pastilla Cloro 35 gr. con triple acción que desinfecta, limpia y previene el sarro del inodoro.



PBWC
35 gr.



Canastilla con pastilla de 35 gr. Su práctica canastilla se adapta fácilmente al sanitario. Rinde 320 descargas. Aroma a lavanda y naranja.



PAZ
35 gr.

Pastilla azul Wiese 48 gr., ofrece la mayor efectividad en la prevención del mal olor y del sarro, dura hasta 350 descargas aprox.



PPB
70 gr.

PPBW
80 gr.



Aromatizante para baño en pastilla, su exclusivo gancho y foma circular optimizan el aroma y desinfección continuamente sin necesidad de estar en contacto con el agua. Con aromas a: Citrus, Manzana Verde, Herbal, Lavanda y Potpourri.



9400C



Canastilla con pastilla para mingitorio, actúa solamente con el agua, ayuda a evitar la formación de sarro y los malos olores. Con aroma a Cereza.



NTAAS00 **NTAAS01** **NTAAS02** **NTAAS08**
Menta Mango Manzana-Canela Menta

Tapete para mingitorio, fabricado con una potente fragancia para aromatizar continuamente dejando un ambiente libre de malos olores y evitando las salpicaduras.



U1451 **U1452** **U1453**
Cereza Tutifruiti Menta

Tapete liso para mingitorio a base de PVC, su diseño impide el paso al drenaje de objetos.

SISTEMA HYGEN



SISTEMA DE LIMPIEZA PULSE	28
TRAPEADORES HYGEN HÚMEDOS Y SECOS.....	29
ARMAZON FLEXI FRAME.....	30
REPUESTOS DE MICROFIBRA PARA FLEXI FRAME....	30
PAÑO DE MICROFIBRA HYGEN.....	30





Q760



Q765



Q745



Q570

ARMAZONES QUICK-CONNECT

Q550 Q560 Q570 Q580 Q590 Q595 ●

Armazones Quick-Connect son delgados y pueden deslizarse denajo del mobiliario y equipo. Su forma trapezoidal mejora la limpieza en las esquinas y otras áreas de difícil acceso.

Q550 - Medidas: 27.9 cm.

Q560 - Medidas: 45.7 cm.

Q570 - Medidas: 61 cm.

Q580 - Medidas: 91.4 cm.

Q590 - Medidas: 121.9 cm.

Q595 - Medidas: 152.4 cm.

KIT

1835528 ●

Kit de limpieza para pisos Rubbermaid Pulse, incluye: Bastón con gatillo y depósito de fluidos y un armazón para microfibra Quick-Connect de 46 cm.

Q9690 - Medidas: 121.9 - 182.9 cm.



Q701 ●

Adaptador ACME Quick-Connect.

Medidas: 11.4 x 2.8 x 2.8 cm.

BASTONES

Q745 Q750 Q755 Q760 ●

Bastón Ergo ajustable Quick-Connect, su construcción de aluminio ligero es seguro para la limpieza de Tomógrafos.

Q745 - Medidas: 50.8 - 101.6 cm.

Q750 - Medidas: 147.3 cm.

Q755 - Medidas: 121.9 - 182.9 cm. - Bastón de extension rígido.

Q760 - Medidas: 121.9 - 182.9 cm. - Bastón ergo ajustable.

POSTES DE EXTENSIÓN

Q765 Q770 Q775 ●

Bastón Ergo ajustable Quick-Connect, logran la limpieza en áreas de mucha altura.

Q765 - Medidas: 121.9 - 234.3 cm.

Q770 - Medidas: 182.3 - 365.8 cm.

Q775 - Medidas: 182.3 - 548.5 cm.

TRAPEADORES HYGEN HÚMEDOS Y SECOS

Fabricados en Microfibra de alta absorción, que atrapa las partículas de polvo y suciedad sin guardar olores.

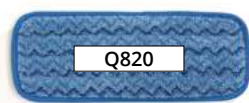

27.9 cm

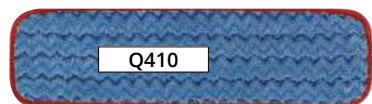

Q410



Q416

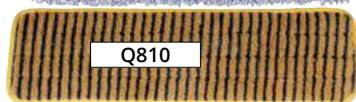

Q810

45.7 cm



Q411

61 cm

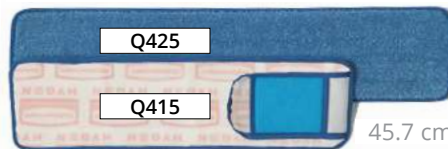

Q425

Q415

45.7 cm

Húmedos



Q412

45.7 cm



Q424

61 cm



Q436

91.4 cm



Q448

121.9 cm

Secos

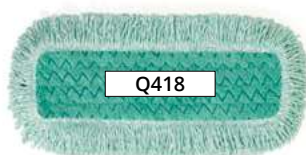

Q418

27.9 cm

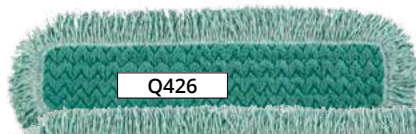

Q426

45.7 cm

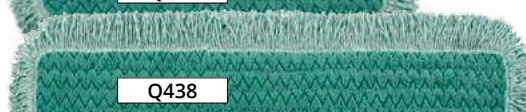

Q438

61 cm



Q449

91.4 cm



Q460

121.9 cm

Secos con Ribete

LIMPIEZA HÚMEDA

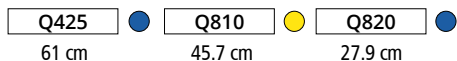

Microfibra Hygen para superficies húmedas, remueven microorganismos con limpiador sin desinfectante. Sus franjas talladoras en zig zag para limpiar manchas difíciles o secas. Reduce el consumo de agua hasta en un 90% vs. con los trapeadores tradicionales.

LIMPIEZA EN SECO



Microfibra Hygen para superficies secas, su fabricación en zig zag atrapa mejor la suciedad que los trapeadores convencionales. Remueven hasta 80% más polvo y suciedad que los trapeadores tradicionales de algodón.

LIMPIEZA EN SECO CON RIBETE

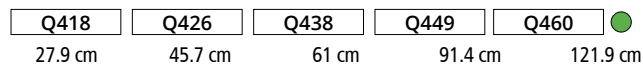

Microfibra Hygen con ribete para superficies secas, su fabricación en zig zag y pelo largo con punta de lazo para capturar, retener más polvo y virutas.



Q855

Q881



Q856



Q861



Q871



Q891



Q852

ARMAZON FLEXIBLE FLEXI FRAME

Q855

Q856

Q861

Q871

Q881

Q891

Armazones Flexible Flexi Frame, el armazón se adapta a las superficies curvas para una mejor recolección de suciedad y virutas. Con 5 trapeadores especializados para cada necesidad.

Q855 - Medidas: 33.3 x 13.7 x 2 cm. - Armazón Flexi Frame de 28 cm.

Q856 - Medidas: 22.6 x 15 x 0.8 cm. - Quita polvo

Q861 - Medidas: 22.6 x 15 x 2.3 cm. - Hilo Largo

Q871 - Medidas: 22.6 x 15 x 2.3 cm. - Para vidrios

Q881 - Medidas: 21.1 x 21.1 x 0.8 cm. - Para tallado de baño

Q891 - Medidas: 21.1 x 21.1 x 0.8 cm. - para Trapeado

VARILLA FLEXIBLE

Q850

Q851

Q852

Q853

Varilla Flexible de microfibra para limpieza en seco, remueve el polvo de áreas de difícil acceso, se dobla para ajustarse a las superficies irregulares.

Q850 - Medidas: 73 x 8.3 x 3.8 cm. - Varilla

Q851 - Medidas: 57.7 x 8.3 x 1.9 cm. - Repuesto de Funda de Q850

Q852 - Medidas: 72.1 x 2.9 x 2.9 cm. - Varilla de alto rendimiento

Q853 - Medidas: 31.2 x 17.8 x 1.9 cm. - Repuesto de funda de Q853



MFR

40 x 47 cm

Paño de microfibra, remueve el 99% de virus y bacterias con gran poder de limpieza. Limpia 30% más grasa que los paños de algodón. Dura 80 Lavadas sin cloro aproximadamente.



MFE

40 x 40 cm

Paño de microfibra, remueve el 99.5% de virus y bacterias. No genera ni guarda olores. Dura 200 Lavadas sin cloro aproximadamente.



Q620

40.6 x 40.6 cm

Paño de microfibra, remueve el 99% de virus y bacterias, con franjas talladoras en zig zag y tejido de alta calidad para una gran absorción. Dura 500 Lavadas sin cloro aproximadamente.



Q630

vidrio 40.6 x 40.6 cm

Paño para limpieza de vidrio, ya que no maltrata la superficie.



Q651

Q650

Q652

Vidrio

uso general

uso seco

Guantes de microfibra, para limpieza de vidrio, cromo y uso general.



JARCIERÍA



ESCOBAS.....	32	BASES PARA MOPS.....	41
RECOGEDORES.....	33	MOPS.....	42
CEPILLOS.....	34	BASTONES.....	43
CUBETAS.....	36	FIBRAS Y ESPONJAS.....	44
TRAPEADORES.....	37	DETERGENTES Y ATOMIZADOR.....	45
CEPILLOS PARA BAÑO Y GUANTES.....	38	BOLSAS.....	46
JALADORES PARA VIDRIO.....	39		
JALADORES PARA PISO.....	40		



Ⓢ = Color Transparente

ESCOBAS

En varias medidas y con código de color para las diferentes áreas de uso; el material varía dependiendo de el lugar en donde se utilicen.



8306 ●●●●●●



PO

Escoba de abanico larga con doble rosca, ideal para barrido de polvos finos.



8304 ●●●●●●



PVC

Escoba de abanico corta con doble rosca, ideal para barrido de polvos finos.



4702 ○●●●●●



PP

Escoba de abanico resistente al calor (fibras de PBT) "Dura 10 veces más que una escoba convencional"



8307 ●



PP

Escoba de abanico larga ideal para barrido de polvos gruesos.



EC

Escoba tipo cepillo.

PBT



EPTC

Escoba tipo cepillo largo, marca "Perico".

PVC



EAL

Escoba de abanico larga.

PP



E270

Escoba clásica de 5 hilos.

PBT



EP

Escoba industrial de 5 hilos, bastón grueso.

PBT



EMI ●

Escoba de Mijo de 6 hilos.

RECOGEDORES

De diferentes diseños y materiales que se adaptan a cualquier espacio. Los recogedores Rubbermaid, pueden personalizarse con diferentes accesorios que facilitan su manejo.



2531 ●



Recogedor vertical con ruedas traseras durables.



2532 ●



Recogedor vertical con ruedas traseras durables, con tapa que se abre y se cierra automáticamente.



2533 ●



Recogedor vertical con ruedas traseras durables, con tapa que se abre y se cierra automáticamente y bastón de altura ajustable para mayor comodidad.



ESF



Escoba accesorio para recogedor Rubbermaid con función de papelear.



RBP

Recogedor fijo con base y bastón de plástico.



NN900



Pinza sujetadora ideal para papelear.



9103 ○



Recogedor de Basura de lamina reforzado con bastón metálico de uso rudo.



9102



Recogedor de plástico reforzado con bastón de aluminio y sistema dual (vertical ú horizontal) aplicable en la industria alimenticia.



RMB ○

Recogedor fijo para basura con base y baston de lamina reforzada.

CEPILLOS

Línea para el tallado y restregado de diversas áreas y materiales, tales como: pisos, cristales, limpieza en cocinas, trabajos manuales, etc.

**PP**

3103 ○●●●●●

EL CASTOR
PROFESIONALES CONTIGO

Cepillo de fibra rizada con mango corto (4.44 cm.) recomendado para lavado de sartenes, contenedores de plástico, llantas y rines de automóviles.

**L**

3703

EL CASTOR
PROFESIONALES CONTIGO

Cepillo de alta resistencia y fibra de lechugilla (21.59 cm.) para limpieza de polvos finos. No recomendado en la industria alimenticia.

**PBT**

4901 ○●●●●●

EL CASTOR
PROFESIONALES CONTIGO

Cepillo de fibra PBT (12.7 cm.) para limpieza de manos y uñas.

**PBT**

4302

EL CASTOR
PROFESIONALES CONTIGO

Cepillo de fibra PBT para superficies planas y espacios pequeños, cerdas de 2.69 cm. de longitud, ideal para la limpieza de tablas de picar en la industria Restaurantera.

**N**

45D1 ○●●●●●

EL CASTOR
PROFESIONALES CONTIGO

Cepillo de fibra suave de nylon (22.86 cm.) ideal para superficies delicadas. Permite la retención de líquidos y una baja absorción de humedad. *Incluye una defensa para protegerlo de los golpes.

4402

EL CASTOR
PROFESIONALES CONTIGO

Cepillo de fibra PBT (20.32 cm.) diseñado para labores de tallado manual principalmente en mesas de trabajo y mostradores de acero inoxidable en contacto con alimentos.

**PBT**

4312 ○●●●●●

EL CASTOR
PROFESIONALES CONTIGO

Cepillo de mano tipo plancha de asa abierta, fibra PBT cerdas de 3.18 cm. de longitud, para labores de tallado en general.

**PBT**

CTPM

Cepillo de mano tipo plancha de asa cerrada para trabajos de limpieza en general.



PP

1114-P 1118-P 1124P
35.56 cm 45.72 cm 60.96 cm

EL CASTOR
PROFESIONALES CONTIGO

Cepillo para piso de fibra rizada ideal para barrido de polvos gruesos y para tallar



PVC

1814-P 1818-P
35.56 cm 45.72 cm

EL CASTOR
PROFESIONALES CONTIGO

Cepillo de fibra de PVC ideal para lavado de superficies delicadas, automóviles y cristales.



PBT

4202

Cepillo de dos niveles (25.4 cm.) que permiten tallar fácilmente debajo de muebles y maquinaria.



PVC

1814

EL CASTOR
PROFESIONALES CONTIGO

Cepillo con fibra de PVC suave (35.5 cm.), recomendado para barrido de polvo fino ideal para piso de madera.



PP

3501-C

Estación para limpieza de calzado con un chásis metálico que soporta dos cepillos, útil para limpieza del calzado antes del ingreso a distintas áreas de la empresa.



PP

1110-HL

EL CASTOR
PROFESIONALES CONTIGO

Cepillo de fibra rizada (25.4 cm.) fabricado con materiales vírgenes y pigmentos de grado alimenticio, ideal para la limpieza de superficies sin perder ángulo de contacto.



PVC

3205

EL CASTOR
PROFESIONALES CONTIGO

Cepillo de fibra de PVC (20.32 cm.) para lavado de superficies delicadas y cristales.



PVC

1808-P 1810-P
20.32 cm 25.40 cm

EL CASTOR
PROFESIONALES CONTIGO

Cepillo de fibra de PVC ideal para el lavado de superficies delicadas, automóviles y cristales.

CUBETAS

Cubetas exprimidoras con código de color y accesorios especiales y sencillas en diferentes materiales y tamaños.

JARCIERÍA / pág. 31 a 46



7588-18 ●●●●



Carro Cubeta 33.2 Lts. con Prensa Lateral (Código de colores).



7580-88 ●



Carro cubeta exprimidora con prensa lateral (33 Lts.) con sistema WaveBrake.



7480-18 ●



Carro cubeta exprimidora con prensa lateral (25 Lts.) con sistema WaveBrake.



2614 2963
13.2 Lts. 9.5 Lts.



Cubeta de plástico para uso rudo de 13.2 Lts. y asa resistente a la corrosión con agarradera de plástico.



9C74 ●



Cubeta de 17 Lts. para agua sucia de combo Wavebrake (33 Lts.).



7577-88 ●



Carro cubeta exprimidora con prensa hacia abajo (33 Lts.) con sistema WaveBrake.



7780 ●



Carro cubeta exprimidora con prensa lateral (33 Lts.) con sistema WaveBrake cuenta con plataforma y mango vertical para fácil maniobrabilidad.
* Accesorios se venden por separado.



CUF20

Cubeta de plástico flexible de 18 Lts.



CU20

Cubeta de plástico rígido de 18 Lts.



CU12

CU14

CU16

Cubeta de plástico rígido.
12 Lts. 14 Lts. 16 Lts.



JIC

Vasija pequeña de plástico rígido.

TRAPEADORES

Completos o solo el repuesto, fabricados en diferentes materiales y acabados, con o sin código de color.



D213-06



Trapeador con mezcla balanceada de algodones sintéticos que brindan una mayor absorción y resistencia. Baja tolerancia al lavado en máquina.



T300



Trapeador de rayón y poliéster para uso industrial, altamente resistente. Alta tolerancia al lavado en máquina.



T812-06



Trapeador de microfibra y poliéster con absorción y liberación de líquidos superior, está diseñado para reducir el arrastre y tener una mayor productividad.



D213-06



Trapeador Super Stich antibacterial de algodón y Poliester.



8240

300gr.

8250

400gr.



Trapeador intercambiable de fibra con pabalo que brinda excelente absorción y durabilidad.



TH

400gr.

Trapeador básico de hilaza con bastón.



8715

150gr.

8720

200gr.



Trapeador con tela de rayón y poliéster 100% Biodegradable de alta absorción y durabilidad.



TC

400gr.

TCE

600gr.

Trapeador de pabalo con bastón.



8616



Trapeador intercambiable con pabalo terminado en rizo, cuenta con banda de seguridad para uso de prensa porta trapeador.



BT1033 simplehuman

Cepillo para inodoro con cuello magnetico, acabado de acero inoxidable y base antigoteos.

3601-C Cepillo 3602-C Base

Cepillo para limpieza efectiva de inodoro y base para cepillo.



6310 Cepillo 6311 Base

Cepillo para limpieza efectiva de inodoro y base para cepillo.

EWB

Cepillo para limpieza efectiva de inodoro con base.



BT1086 simplehuman

Bomba destapa caños, diseñada con base antigoteos.



EW

Cepillo para limpieza efectiva del inodoro.



BWC

Bomba destapacaño.



GCL

Guante de Latex tipo cirujano.



GA GAM GR

GV GIN

Guantes de Látex para limpieza general y la clave GIN como guante industrial.



JG

Jerga para limpieza general.

FRAN

Franela lisa para limpieza general.



VP350 35 cm. VP450 45 cm. UNGER

Jalador para vidrios viceversa con doble función (limpiado y secado).



7201 30 cm. 7202 45 cm. EL CASTOR PROFESIONALES CONTIGO

Jalador para vidrios semiprofesional, con mango de polipropileno y punta cónica.



T00300 30 cm. T00450 45 cm. EL CASTOR PROFESIONALES CONTIGO

Jalador para vidrios semiprofesional de acero inoxidable, con mango de polipropileno y punta cónica.



T01300 30 cm. T01450 45 cm. EL CASTOR PROFESIONALES CONTIGO

Canaletas en acero inoxidable como repuesto o para la limpieza de ventanas con mayor o menor superficie.



T03000 30 cm. T04500 45 cm. EL CASTOR PROFESIONALES CONTIGO

Repuesto de hule, para jalador T00300 y T00450.



T0600 EL CASTOR PROFESIONALES CONTIGO

Jalador para vidrios semiprofesional, con mango de polipropileno y punta cónica.



JV30 23 cm. EL CASTOR PROFESIONALES CONTIGO

Jalador para vidrios, principalmente para el limpiado efectivo de parabrisas en automóviles, idóneo para gasolineras.



JV40 40 cm. EL CASTOR PROFESIONALES CONTIGO

Jalador para vidrios (40 cm.) con mango metálico.



*R00305 R01510 EL CASTOR PROFESIONALES CONTIGO

Espátula con navaja de dos lados: uno afilado para despegar calcomanías o chicles y otro recto para limpiar pisos sin dañarlos.

* Repuesto de navajas para espátula (10 pzas.).



ESP

Espátula para raspar cristales y pisos, con mango de 5.08 cm.



9203 EL CASTOR PROFESIONALES CONTIGO

Espátula multiusos de 7.62 cm. con mango de polipropileno y hoja flexible de acero inoxidable. Aplicable en la industria alimenticia.

JALADORES PARA PISOS

Especialmente diseñados para facilitar la limpieza de residuos en diferentes tipos de pisos con diversos tipos de superficies.



W20075 75 cm. W20045 45 cm. ●●●●●● **EL CASTOR**
PROFESIONALES CONTIGO

Jalador para pisos fabricado con hoja doble de hule flexible para no dejar residuos de sustancias durante la limpieza.



FI45 45 cm. FI55 55 cm. ○●●●●● **EL CASTOR**
PROFESIONALES CONTIGO

Jalador para pisos fabricado con materiales para estar en contacto con alimentos que no permiten la anidación de bacterias y no rayan los pisos.



HD45-B 45 cm. HD55 55 cm. HD75 75 cm. ●●●○ **EL CASTOR**
PROFESIONALES CONTIGO

Jalador para pisos reforzado, de alta y larga resistencia al uso rudo, con base metálica de doble hoja de hule espuma natural, excelente para la remoción de líquidos en pisos irregulares.



ST45-B 45 cm. ●●●○ **EL CASTOR**
PROFESIONALES CONTIGO

Jalador para pisos estandar con base metálica de doble hoja de hule espuma natural, excelente para la remoción de líquidos en pisos irregulares.



JP40 40 cm. JP50 50 cm. ● **EL CASTOR**
PROFESIONALES CONTIGO

Jalador para pisos de hule rojo reforzado.

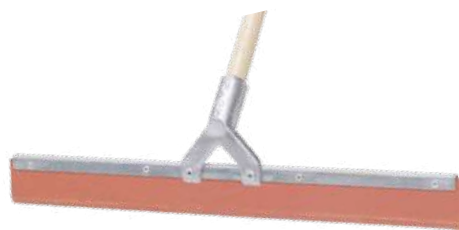

7104 50 cm. ● **EL CASTOR**
PROFESIONALES CONTIGO

Jalador para pisos fabricado con lamina de calibre reforzado y hule natural de rigidez baja adaptandose a los pisos retirando la humedad de manera efectiva. Incluye bastón.



7104-1 50 cm. ● **EL CASTOR**
PROFESIONALES CONTIGO

Jalador con base polipropileno de alto impacto, con rosca interior (compatible con bastones de rosca) y canal de lámina resistente a trabajos de alto esfuerzo.

BASE PARA MOPS

Armazón reforzado y en diferentes medidas que hacen más practica la limpieza en cada área de su empresa.

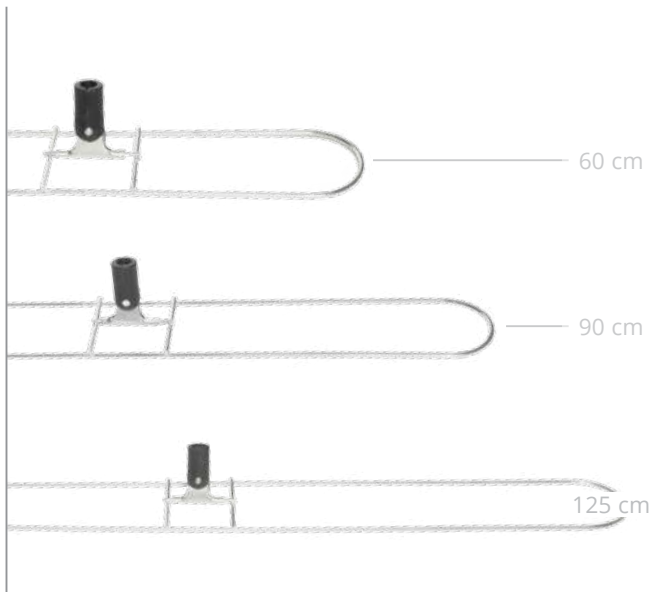

- 6102-I 60 cm
- 6103-I 90 cm
- 6104-I 125 cm



Bases para Mops metálicas intercambiables para facilitar el trabajo, muy resistentes al uso continuo. Cuenta con una entrada roscada, compatible con cualquier bastón marca "El Castor".

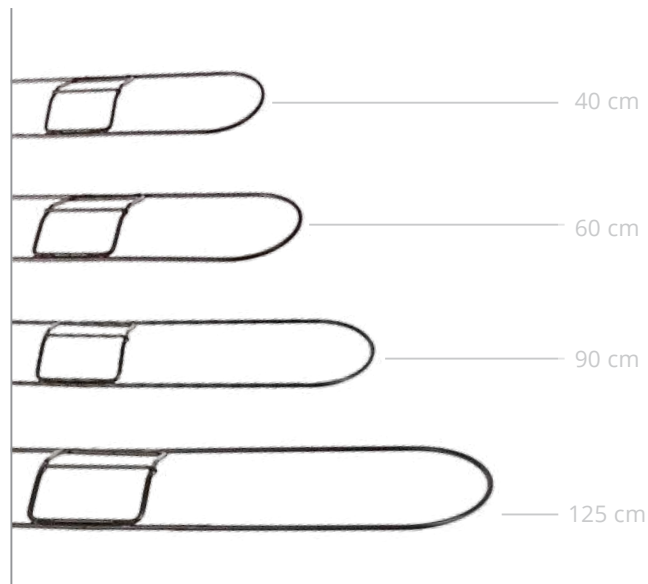

- M252 45.7 cm
- M253 61 cm
- M255 91.4 cm
- M257 121.9 cm



Base para Mop de armazón de metal de uso rudo, resistente a la corrosión para gran desempeño y durabilidad. Compatible con bastón Snap-On.

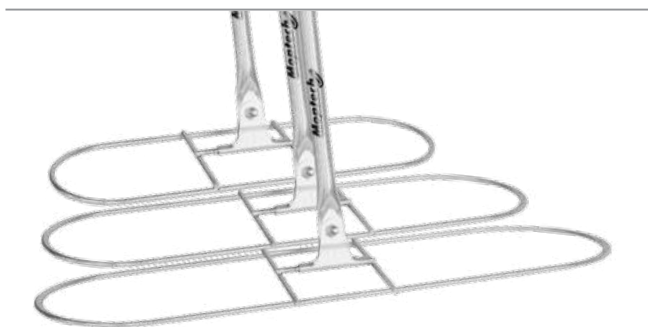

- 6102 60 cm
- 6103 90 cm
- 6104 125 cm



Bases para Mops de metal, con bastón de lamina calibre 20, cuenta con un refuerzo en la punta para prevenir fracturas por la fatiga del material, lo que las hace más resistentes.

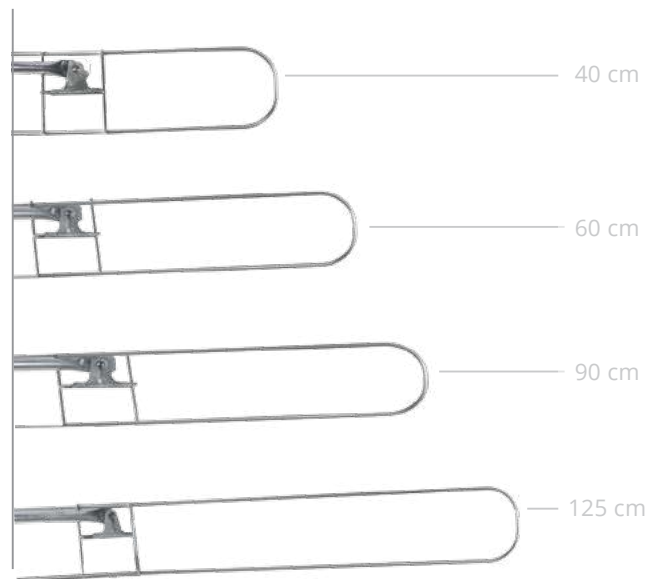

- B40 40 cm
- B60 60 cm
- B90 90 cm
- B125 125 cm

Bases para Mops de metal, con bastón de lamina reforzados, lo que las hace más resistentes.

MOPS | Fabricados en diferentes materiales y algunos en código de color, con diferentes tamaños para trabajos específicos.



RE40	RE60	RE90	RE125	 Ecodeli. Los profesionales en limpieza
40 cm	60 cm	90 cm	125 cm	

Fundas para Mops de muy buena durabilidad fabricados con tela sintética.



6401	6402	6403	6404	 EL CASTOR PROFESIONALES CONTIGO
40 cm	60 cm	90 cm	125 cm	

Fundas para Mops de muy buena durabilidad fabricados con tela sintética.



TMOP60	TMOP90	TMOP125	 Ecodeli. Los profesionales en limpieza
60 cm	90 cm	125 cm	

Funda y base para mop con bastón de lamina reforzado.



6602	<input type="radio"/>	<input type="radio"/>	<input type="radio"/>	<input type="radio"/>	<input type="radio"/>	<input type="radio"/>	 EL CASTOR PROFESIONALES CONTIGO
60 cm							

Funda para Mop, de lona de poliéster que garantiza larga durabilidad (hasta 5 veces más), baja absorción y elimina el problema de encogimiento. La terminación en rizo del pabilo, elimina hasta el 90% del desprendimiento de peluza.



J552	 Rubbermaid Commercial Products
45.7 cm	

Funda para mop antibacteriana, con puntas de lazo que crean mas volumen ofreciendo mejor cobertura para recoger el polvo y la suciedad.



L255	 Rubbermaid Commercial Products
91.4 cm	

Funda para mop de algodón desechable, de puntas cortadas para limpieza general.



K155	 Rubbermaid Commercial Products
91.4 cm	

Funda para Mop excelente para tareas generales de trapeado totalmente cosido con extremos cortados.

BASTONES

Fabricados en diferentes materiales y acabados, facilmente combinables, para uso en escobas, trapeadores, cepillos, etc.

1.20 m

BASTONES DE MADERAS



1.20 m

BASTONES DE LÁMINA



1.37 m



1.20 m

BASTONES DE FIBRA DE VIDRIO



1.50 m

BASTONES DE FIBRA DE VIDRIO Y PUNTA DE ZINC



1.50 m

BASTÓN DE ALUMINIO SIN ROSCA



1.52 m

BASTÓN DE SUJECCIÓN "INVADER"



1.52 m

BASTÓN DE SUJECCIÓN "GRIPPER"





P50

3M

España Borra Fácil, quita manchas fáciles y marcas persistentes, sin necesidad de químicos.



P66

3M

Fibra blanca para trabajo ligero excelente para la limpieza de baños y paredes de cocina. No maltrata los muebles y es suave con las manos.



F3000

3M

Fibra de doble uso: lado de plástico, realizando las mismas funciones de la fibra 2000 y el otro ideal para limpiar materiales delicados (teflón, cristalería fina, áreas de granito o mármol).



3M0858

3M

Fibra con esponja Scotch Brite, para limpiar superficies delicadas (plástico, vidrio, teflón y acero inoxidable) sin dejar ninguna marca.



F2000

3M

Fibra azul de alto poder abrasivo, con materiales que permiten un rayado mínimo, en metales con brillo (acero inoxidable).



3M1750

3M

Fibra para trabajo pesado. Limpia ollas, sartenes, acero inoxidable, utensilios de cocina, porcelana y cristal. Puede usarse húmeda o seca.



PFL

3M

Fibra con esponja de celulosa con alta absorción de líquidos, facilita la limpieza de azulejos.



P94

3M

Fibra de uso general para trabajo dual: lado amarillo aplicable en trabajos ligeros (teflón), lado verde para material de uso diario que no importe ser rayado.



P96A

3M

Fibra multiusos de agresividad media, para materiales como plásticos, cerámica, peltre y aluminio, tiene acción antibacterial.



FVB

3M

Fibra multiusos de agresividad media, para materiales como plásticos, cerámica, peltre y aluminio, tiene acción antibacterial.



P88

3M

Fibra de tejido abierto con máximo poder abrasivo, especial para limpiar cerámica, cacerola, utensilios con ligero cochambre y hornos de acero inoxidable.



FFR

Fibra multiusos con esponja integrada, diseñada para quitar la suciedad y cochambre en trastes de metal (teflón y silverstone).

DETERGENTES Y ATOMIZADOR

Para ser usados en diferentes actividades de limpieza brindando calidad y rendimiento.



P76



Fibra negra de trabajo pesado para materiales como metales de parrilla y quemadores de cocina.



FMM

Mediana

FMG

Grande

Fibra de metal para eliminar cochambre en general.



JZ2

200 gr.

JZ4

400 gr.

Jabón en barra para blanquear la ropa sin desteñirla, útil para desmanchar.



DA.9

900 gr.

DA

9 Kg.

Detergente en polvo multiusos (trastes, ropa).



DR1/4

250 gr.

DR1/2

500 gr.

DR1

1 Kg.

DR10

10 Kg.

Detergente en polvo multiusos, brinda una mayor blancura a la ropa y deja los trastes brillantes.



DU10

10 Kg.

Detergente en polvo multiusos, para ropa y pisos.



U931



Kit atomizador de 1 Lt. con medida de dulcificación y diseño ergonómico.



U922P1



Pistola para bote atomizador



U922B



Bote atomizador de 1 Lt.

BOLSAS

Gran variedad de medidas y presentaciones que se adaptan a cualquier área y circunstancias de uso.



● BNI60

● BNI90



Bolsa en Rollo: Calibre baja densidad con base tipo estrella para mayor resistencia, gracias a su presentación brinda un gran ahorro de espacio y mayor orden.

● BNI60

60 x 90 cm.
Caja con 10 rollos.

● BNI90

60 x 120 cm.
Caja con 5 rollos.

TOTAL DE PIEZAS =

500 pzas.

100 pzas.



- | | | | | | |
|-------------|-------------|-------------|--------------|---------------|---------------|
| ● BRB50 | ● BRB60 | ● BRB70 | ● BRB90 | ● BRB120 | ● BRB130 |
| Ⓣ BRT50 | Ⓣ BRT60 | Ⓣ BRT70 | Ⓣ BRT90 | Ⓣ BRT120 | Ⓣ BRT130 |
| 50 x 70 cm. | 60 x 90 cm. | 70 x 90 cm. | 90 x 120 cm. | 100 x 120 cm. | 100 x 130 cm. |

TOTAL DE PIEZAS = 600 pzas.

400 pzas.

400 pzas.

150 pzas.

125 pzas.

125 pzas.

● BRB50

Ⓣ BRBT50

BioBag: Bolsa de baja densidad que resiste hasta 50 kg. de peso, cuenta con sello reforzado, resiste la punción, elongación controlada, 100% oxodegradable, protección y cuidado al medio ambiente.



● BN

Ⓣ BT

● BN

Ⓣ BT

50 x 70 cm.

60 x 90 cm.

70 x 90 cm.

90 x 120 cm.

100 x 120 cm.

Bolsa en Kilo: Calibre 180 de baja densidad. Fabricada con productos reciclados.



● 242406NEG

Ⓣ 242406NAT

	24 x 24 "	24 x 33 "	30 x 37 "	38 x 60 "	40 x 48 "
●	242406NEG	243306NE	303710NEG	386012NE	404812NEG
Ⓣ	242406NAT	243306NA	303710NAT	386012NA	404812NA
	20 rollos 50 pzas. c/u	20 rollos 50 pzas. c/u	10 rollos 50 pzas. c/u	10 rollos 20 pzas. c/u	10 rollos 25 pzas. c/u
TOTAL DE PIEZAS =	1000 pzas.	1000 pzas.	500 pzas.	200 pzas.	250 pzas.

Bolsa en Caja: Bolsa de Calibre de alta densidad. Su caja con función de despachador de bolsa que permite tener mayor orden al utilizar el producto. Gracias a su presentación brinda un gran ahorro de espacio y mayor orden.

DESPACHADORES Y PAPEL



SISTEMA EXPERIENCE	48	SCOTT.....	55
KLEENEX.....	49	WYPALL.....	56
PÉTALO.....	50	DESPACHADOR DE HIGIÉNICO Y	
MARLI.....	52	SANIASIENTOS.....	57
KIMLARK.....	54	DESPACHADOR DE TOALLA Y SERVILLETA	58



Papel creado con los más altos estándares hechos con 100% de fibra virgen, ofrecen la mayor suavidad y comfort en las líneas de papel.

TAD: Tecnología que seca el papel a través de aire caliente; lo que le da suavidad, resistencia y absorción.



90517	○	
Piezas x empaque	Metros x Pza.	Metros x empaque
12 pzas.	260 m	3120 m

Higiénico Jumbo Coreless (sin centro), con hoja doble.

Medidas: 260 m x 10 cm



90534	○	
Piezas x empaque	Metros x Pza.	Metros x empaque
12 pzas.	175 m	3120 m

Higiénico Jumbo Jr. Kleenex, con Tecnología TAD, es decir papel que se seca a través de aire caliente lo que da suavidad, resistencia y absorción. Con hoja doble.

Medidas: 175 m x 10 cm



90602	○	
Piezas x empaque	Metros x Pza.	Metros x empaque
12 pzas.	600 hjs	7200 m

Higiénico Mini Jumbo Kleenex, con Tecnología TAD. Con hoja doble.

Medidas: 600 hjs x 9.9 cm



92224	○	
Piezas x empaque	Metros x Pza.	Metros x empaque
6 pzas.	183 m	1098 m

Toalla manos en Rollo Kleenex Ultra TAD de hoja sencilla.

Medidas: 183 m x 20 cm



92261	○	
Piezas x empaque	Metros x Pza.	Metros x empaque
6 pzas.	180 m	1080m

Toalla manos en Rollo Kleenex Antibacterial TAD de hoja sencilla.

Medidas: 180 m x 19.5 cm



92264	○	
Piezas x empaque	Metros x Pza.	Metros x empaque
6 pzas.	220 m	1320 m

Toalla manos en Rollo Kleenex Large TAD de hoja sencilla.

Medidas: 220 m x 25.5 cm



90506	○	
Piezas x empaque	no. de hojas	Piezas x corrugado
30 pzas.	200 hjs.	6000 pzas.

Higiénico Intedoblado Kleenex Cottonelle TAD de hoja sencilla.

Medidas: 21.5 cm x 10.5 cm



92230	○	
Piezas x empaque	no. de hojas	Piezas x corrugado
20 pzas.	100 hjs.	2000

Toalla Manos Interdoblada Kleenex Cottonelle TAD de hoja sencilla.

Medidas: 21.5 cm x 21 cm



92301	○	
Piezas x empaque	no. de hojas	Piezas x corrugado
18 pzas.	70 hjs.	1260

Toalla Manos interdoblada Kleenex pop up de hoja sencilla.

Medidas: 26.7 cm x 22.8 cm



90550	○	Kleenex BRAND
Piezas x empaque	Metros x Pza.	Metros x empaque
40 pzas.	300 hjs.	12000 m

Higiénico Kleenex Cottonelle VE 4' s x 10 con doble hoja, de 4 piezas cerradas por paquete.

Medidas: 26.7 cm x 22.8 cm



90429	○	Kleenex BRAND
Piezas x empaque	Metros x Pza.	Metros x empaque
40 pzas.	360 hjs.	14400 m

Higiénico Kleenex Cottonelle 1' s, con doble hoja y una pieza de higiénico cerrada.

Medidas: 26.7 cm x 22.8 cm



90433	○	Kleenex BRAND
Piezas x empaque	Metros x Pza.	Metros x empaque
80 pzas.	400 hjs.	40000 m

Higiénico Kleenex Mega Jumbo 4' s x 20, con doble hoja, de 4 piezas cerradas por paquete.

Medidas: 26.7 cm x 22.8 cm



90497	○	Kleenex BRAND
Piezas x empaque	Metros x Pza.	Metros x empaque
96 pzas.	300 hjs.	28800 m

Higiénico Kleenex Cottonelle 12' s Bander x 8, con hoja sencilla, con 12 piezas cerradas por paquete.

Medidas: 26.7 cm x 22.8 cm



90498	○	Kleenex BRAND
Piezas x empaque	Metros x Pza.	Metros x empaque
72 pzas.	540 hjs.	38880 m

Higiénico Higiénico Kleenex Cottonelle 12' s Bander x 6, con hoja sencilla, con 12 piezas cerradas por paquete.

Medidas: 26.7 cm x 22.8 cm



90548	○	Kleenex BRAND
Piezas x empaque	Metros x Pza.	Metros x empaque
80 pzas.	440 hjs.	35200 m

Higiénico Kleenex 1' s envuelto, con hoja doble, con 1 pieza cerrada por paquete.

Medidas: 26.7 cm x 22.8 cm



90483	○	Kleenex BRAND
Piezas x empaque	Metros x Pza.	Metros x empaque
12 pzas.	300 m	3600 m

Higiénico Jumbo Sr. Kleenex, con hoja doble.

Medidas: 300 m x 10 cm



90484	○	Kleenex BRAND
Piezas x empaque	Metros x Pza.	Metros x empaque
6 pzas.	600 m	3600 m

Higiénico Jumbo Sr. Kleenex, con hoja doble.

Medidas: 600 m x 10 cm



91670	○	Kleenex BRAND
Piezas x empaque	no. de hojas	Piezas x corrugado
12 pzas.	100 hjs.	1200

Servilleta Tradicional Kleenex de Lujo con hoja doble.

Medidas: 39 cm x 37.5 cm



89327	○	Kleenex
Piezas x empaque	no. de hojas	Piezas x corrugado
192 pzas.	15 hjs	2880

Pañuelos Faciales Kleenex Sella Pack, con hoja doble.

Medidas: 22 cm x 21 cm



89328	○	Kleenex
Piezas x empaque	no. de hojas	Piezas x corrugado
36 pzas.	90 hjs	3240

Pañuelos Faciales Kleenex Selection, con hoja doble.

Medidas: 20.9 cm x 21 cm



89330	○	Kleenex
Piezas x empaque	no. de hojas	Piezas x corrugado
72 pzas.	90 hjs	6480

Pañuelos Faciales Kleenex, con hoja doble.

Medidas: 21.5 cm x 21 cm



92110	○	Kleenex
Piezas x empaque	no. de hojas	Metros x empaque
12 pzas.	100 hjs.	1200 m

Servitoallas Kleenex Jumbo, con hoja doble.

Medidas: 28.4 cm x 28 cm



92111	○	Kleenex
Piezas x empaque	no. de hojas	Metros x empaque
12 pzas.	72 hjs.	864 m

Servitoallas Kleenex, con hoja doble.

Medidas: 28.4 cm x 28 cm



91707	○	Pétalo
Piezas x empaque	no. de hojas	Piezas x corrugado
24 pzas.	250 hjs	6000

Servilleta Pétalo Interfoleada, de hoja sencilla.

Medidas: 21 cm x 16.5 cm



91694	○	Pétalo
Piezas x empaque	no. de hojas	Piezas x corrugado
24 pzas.	250 hjs	6000

Servilleta Pétalo Barramesa Jr., de hoja sencilla.

Medidas: 38.0 cm x 26 cm



90500	○	Pétalo
Piezas x empaque	Metros x Pza.	Metros x empaque
6 pzas.	250 m	1500 m

Higiénico Jumbo Pétalo Jr., con hoja doble.

Medidas: 250 m x 9.5 cm



90502	○	Pétalo
Piezas x empaque	Metros x Pza.	Metros x empaque
6 pzas.	500 m	3000 m

Higiénico Jumbo Pétalo Sr., con hoja doble.

Medidas: 500 m x 9.5 cm



92219	○	
Piezas x empaque	Metros x Pza.	Metros x empaque
6 pzas.	225 m	1350 m

Toalla Mano Rollo Pétalo Fluído Céntrico, con hoja sencilla.

Medidas: 225 m x 19.5 cm



92221	○	
Piezas x empaque	Metros x Pza.	Metros x empaque
6 pzas.	180 m	1080 m

Toalla Mano Rollo Pétalo, con hoja sencilla.

Medidas: 180 m x 19.5 cm



92223	●	
Piezas x empaque	Metros x Pza.	Metros x empaque
6 pzas.	180 m	1080 m

Toalla Mano Rollo Pétalo, con hoja sencilla.

Medidas: 180 m x 19.5 cm



92201	○	
Piezas x empaque	no. de hojas	Piezas x corrugado
20 pzas.	150 hjs.	3000 m

Toalla Manos Interdoblada Pétalo, con hoja sencilla.

Medidas: 24 cm x 23.4 cm



92203	●	
Piezas x empaque	no. de hojas	Piezas x corrugado
20 pzas.	150 hjs.	3000 m

Toalla Manos Interdoblada Pétalo, con hoja sencilla.

Medidas: 24 cm x 23.4 cm



90449	○	
Piezas x empaque	no. de hojas	Metros x empaque
96 pzas.	260 hjs.	24960 m

Higiénico Pétalo 1's envuelto, con hoja doble.

Medidas: 8.8 cm x 10.1 cm



91640	○	
Piezas x empaque	Metros x Pza.	Piezas x corrugado
12 pzas.	500 hjs.	6000

Servilleta Tradicional Pétalo, con hoja sencilla.

Medidas: 24.9 m x 26.8 cm



91685	○	
Piezas x empaque	Metros x Pza.	Piezas x corrugado
24 pzas.	250 hjs.	6000

Servilleta Pétalo Barra Cafetería Sr., con hoja sencilla.

Medidas: 30.3 cm x 13 cm



91690	○	
Piezas x empaque	Metros x Pza.	Piezas x corrugado
24 pzas.	250 hjs.	6000

Servilleta Pétalo Barramesa Sr., con hoja sencilla.

Medidas: 30.3 cm x 17.5 cm



92209	○	Marli®
Piezas x empaque	no. de hojas	Piezas x corrugado
10 pzas.	200 hjs	2000

Toalla Manos Interdoblada Marli Económica, de hoja sencilla.

Medidas: 24 cm x 21 cm



92239	○	Marli®
Piezas x empaque	no. de hojas	Piezas x corrugado
12 pzas.	250 hjs	3000

Toalla Manos Interdoblada Marli, de hoja sencilla.

Medidas: 24 cm x 21 cm



90524	○	Marli®
Piezas x empaque	Metros x Pza.	Piezas x corrugado
96 pzas.	195 hjs	18720 m

Higiénico Marli 4' s x 24, de hoja doble.

Medidas: 8.8 cm x 9 cm



90509	○	Marli®
Piezas x empaque	Metros x Pza.	Metros x empaque
12 pzas.	200 m	2400 m

Higiénico Jumbo Marli Jr., de hoja doble.

Medidas: 200 m x 9 cm



90510	○	Marli®
Piezas x empaque	Metros x Pza.	Metros x empaque
6 pzas.	400 m	2400 m

Higiénico Jumbo Marli Sr., de hoja doble.

Medidas: 400 m x 9 cm



90531	○	Marli®
Piezas x empaque	Metros x Pza.	Metros x empaque
12 pzas.	180 m	2160 m

Higiénico Jumbo Marli Jr., de hoja doble.

Medidas: 180 m x 9 cm



90532	○	Marli®
Piezas x empaque	Metros x Pza.	Metros x empaque
6 pzas.	360 m	2160 m

Higiénico Jumbo Marli Sr., de hoja doble.

Medidas: 360 m x 9 cm



90536	○	Marli®
Piezas x empaque	Metros x Pza.	Metros x empaque
6 pzas.	500 m	3000 m

Higiénico Jumbo Marli Sr., de hoja doble.

Medidas: 500 m x 9 cm



92251	○	Marli®
Piezas x empaque	Metros x Pza.	Metros x empaque
6 pzas.	150 m	900 m

Toalla Manos Rollo Marli Económica, de hoja sencilla.

Medidas: 150 m x 19.5 cm



92257	○	Marli®
Piezas x empaque	Metros x Pza.	Metros x empaque
6 pzas.	180 m	1080 m

Toalla Manos Rollo Marli, de hoja sencilla.
Medidas: 180 m x 19.5 cm



91662	○	Marli®
Piezas x empaque	no. de hojas	Metros x empaque
12 pzas.	500 hjs.	6000

Servilleta Tradicional Marli, de hoja doble.
Medidas: 21.8 cm x 25 cm



91663	○	Marli®
Piezas x empaque	no. de hojas	Metros x empaque
24 pzas.	250 hjs.	6000

Servilleta Marli Interfoldeada con bolsa despachador, de hoja doble.
Medidas: 21 cm x 12.5 cm



90477	○	Línea Ecológica <small>Marcando la diferencia hacia un mejor futuro</small>
Piezas x empaque	Metros x Pza.	Metros x empaque
12pzas.	200 m	2400

Higiénico Jumbo Jr. Marli Ecológico, de hoja doble.
Medidas: 200 m x 9 cm



90496	○	Línea Ecológica <small>Marcando la diferencia hacia un mejor futuro</small>
Piezas x empaque	Metros x Pza.	Metros x empaque
6 pzas.	700 m	4200

Higiénico Jumbo Kimlark Sr. de hoja sencilla.
Medidas: 700 m x 9 cm



90505	○	Línea Ecológica <small>Marcando la diferencia hacia un mejor futuro</small>
Piezas x empaque	Metros x Pza.	Metros x empaque
12 pzas.	300 m	3600

Higiénico Jumbo Marli Ecológico Jr. de hoja sencilla.
Medidas: 300 m x 9 cm



92244	○	Línea Ecológica <small>Marcando la diferencia hacia un mejor futuro</small>
Piezas x empaque	Metros x Pza.	Metros x empaque
6 pzas.	180 m	1080 m

Toalla Manos Rollo Marli Ecológico de hoja sencilla.
Medidas: 180 m x 19.5 cm



92263	○	Línea Ecológica <small>Marcando la diferencia hacia un mejor futuro</small>
Piezas x empaque	No. de hojas	Piezas x corrugado
8 pzas.	250 hjs	2000

Toalla Manos Interdoblada Marli Ecológica, de hoja sencilla.
Medidas: 24 cm x 21 cm



91717	○	Línea Ecológica <small>Marcando la diferencia hacia un mejor futuro</small>
Piezas x empaque	No. de hojas	Piezas x corrugado
24 pzas.	250 hjs	6000

Servilleta Barramesa ecológica, de hoja sencilla.
Medidas: 30.3 cm x 17.5 cm



91708		Línea Ecológica <small>Marcando la diferencia hacia un mejor futuro</small>
Piezas x empaque	No. de hojas	Piezas x corrugado
48 pzas.	125 hjs	6000

Servilleta Marli Ecológica Interfoldeada, de hoja doble.

Medidas: 21 cm x 16.5 cm



90450		Kimlark
Piezas x empaque	Metros x Pza.	Metros x empaque
96 pzas.	250 hjs.	24000 m

Higiénico Kimlark 1' s Envuelto, con hoja doble y un 1 paquete cerrado por rollo.

Medidas: 8.8 cm x 9 cm



90451		Kimlark
Piezas x empaque	Metros x Pza.	Metros x empaque
96 pzas.	195 hjs.	18720 m

Higiénico Kimlark 4' s x 24, con hoja doble de 4 rollos por paquete.

Medidas: 8.8 cm x 9 cm



89325		Kimlark
Piezas x empaque	Metros x Pza.	Metros x empaque
30 pzas.	100 hjs.	3000

Pañuelos Faciales Kimlark, de hoja doble.

Medidas: 21.5 cm x 19 cm



90507		Kimlark
Piezas x empaque	Metros x Pza.	Piezas x corrugado
30 pzas.	250 hjs	7500

Higiénico Interdoblado Kimlark, de hoja sencilla.

Medidas: 21.5 cm x 10 cm



92109		Kimlark
Piezas x empaque	Metros x Pza.	Metros x empaque
30 pzas.	100 hjs.	3000

Servitoallas de Kimlark, de hoja doble.

Medidas: 22.9 cm x 28 cm



91660		Kimlark
Piezas x empaque	Metros x Pza.	Piezas x corrugado
12 pzas.	500 hjs	6000

Servilleta Tradicional Kimlark, de hoja sencilla.

Medidas: 21.8 cm x 28 cm



91637		LYS
Piezas x empaque	Metros x Pza.	Metros x empaque
12 pzas.	500 hjs	6000

Servilleta Tradicional Lys, de hoja sencilla.

Medidas: 21.8 cm x 28 cm



99000		Scott
Piezas x empaque	no. de hojas	Piezas x corrugado
24 pzas.	125 hjs.	3000

Saniasientos Scott, para evitar el contacto directo con la taza del baño; Con hoja sencilla.

Medidas: 45.8 cm x 35.1 cm



90400	○	
Piezas x empaque	no. de hojas	Metros x empaque
80 pzas.	500 hjs.	40000 m

Higiénico Scott 4' s x 20, con hoja doble.
Medidas: 9cm x 9.9 cm



90620	○	
Piezas x empaque	Metros x Pza.	Metros x empaque
6 pzas.	250 m	1500

Higiénico Jumbo Scott Jr., de hoja doble.
Medidas: 250 m x 9.5 cm



90621	○	
Piezas x empaque	Metros x Pza.	Metros x empaque
6 pzas.	500 m	3000

Higiénico Jumbo Scott Sr., de hoja doble.
Medidas: 500 m x 9.5 cm



90622	○	
Piezas x empaque	Metros x Pza.	Metros x empaque
6 pzas.	700 m	4200

Higiénico Jumbo Scott Sr., de hoja sencilla.
Medidas: 250 m x 9.5 cm



90624	○	
Piezas x empaque	Metros x Pza.	Metros x empaque
6 pzas.	1100 m	6600

Higiénico Jumbo Scott Sr. de hoja sencilla.
Medidas: 500 m x 9.5 cm



1451	○	
Piezas x empaque	Metros x Pza.	Metros x empaque
2 pzas.	74.67 m	44.802

WYPALL L30 Center Pull Roll.
Medidas: 38 cm x 25 cm



92307	○	
Piezas x empaque	Metros x Pza.	Metros x empaque
1 pzas.	500 m	500

Pétalo Toalla Industrial TAD 500 mts.
Medidas: 38 cm x 25 cm



1517	○	
Piezas x empaque	Metros x Pza.	Metros x empaque
1 pzas.	349 m	349

WYPALL X60 Jumbo Roll. Excelente sustituto de estopa en tareas de limpieza de grasa, aceite, aplicación de solventes y limpiadores en industrias, dura aproximadamente 6 lavadas.
Medidas: 34 cm x 32 cm



1520	●	
Piezas x empaque	Metros x Pza.	Metros x empaque
1 pzas.	150 m	150 m

WYPALL X80 Jumbo Roll
Medidas: 34 cm x 32 cm



1412	○	WYPALL
Piezas x empaque	Metros x Pza.	Metros x empaque
3 pzas.	68.45 m	205.35

WYPALL X70 Center Pull Roll

Medidas: 34 cm x 25 cm



1472	●	WYPALL
Piezas x empaque	Metros x Pza.	Metros x empaque
1 pzas.	174 m	174

KIMTECH PREP Jumbo Roll

Medidas: 34 cm x 24,3 cm



1504	●	WYPALL
Piezas x empaque	No. de hojas	Piezas x corrugado
5 pzas.	500 hjs	2500

KIMTECH PREP wipers POP

Medidas: 42,6 cm x 22,3 cm



1440	○	WYPALL
Piezas x empaque	No. de hojas	Piezas x corrugado
18 pzas.	56 hjs	1008

WYPALL L40 Cuadrifoldeados

Medidas: 31,7 cm x 36,5 cm



1513	○	WYPALL
Piezas x empaque	No. de hojas	Piezas x corrugado
12 pzas.	90	1080

WYPALL L30 Cuadrifoldeados

Medidas: 31,7 cm x 33 cm



1501	●	WYPALL
Piezas x empaque	Metros x Pza.	Metros x empaque
6 pzas.	15.36 m	92.16

Scott Shop Towel

Medidas: 27,9 cm x 26,4 cm



1401	○	WYPALL
Piezas x empaque	No. de hojas	Piezas x corrugado
1 pzas.	150 hjs	150

WYPALL X80 Food Service Towel

Medidas: 31,4 cm x 59,2 cm



1490	●●●●●	WYPALL
Piezas x empaque	No. de hojas	Piezas x corrugado
1 pzas.	100 hjs	100

WYPALL Código antibacterial

Medidas: 44,7 cm x 37,2 cm



1480	○	WYPALL
Piezas x empaque	No. de hojas	Piezas x corrugado
60 pzas.	280 hjs	16800

KIMTECH SCIENCE KIMWIPES
Delictae Task Wiper (Caja pop up)

Medidas: 34 cm x 24,4 cm



94352 ○



Dispachador de Higiénico Coreless doble, para rollo sin terminar y completo.
Medidas: 32 x 22.5 x 13.5 cm



28 con logo 29 sin logo ○●



Dispachador Higiénico Jumbo Jr.
Medidas: 28.8 x 28.8 x 13.6 cm



94208 94209 ○●



Dispachador Higiénico Jumbo Jr.
Medidas: 30.5 x 26 x 14.3 cm



94205 94202 ●



Dispachador Higiénico Jumbo Jr. y Sr.
94202 - Medidas: 27 x 27 x 12 cm
94205 - Medidas: 36 x 37 x 13 cm



R49 R46 ○

Dispachador Higiénico Jumbo Jr. y Sr. en acero inoxidable
R46 - Medidas: 30 x 27 x 11.5 cm
R49 - Medidas: 37.8 x 32.8 x 14.7 cm



9617 9618 ○●



Dispachador Automático de Higiénico Jumbo Kleenex Coreless. Utiliza 4 pilas "D".
Medidas: 32.1 x 32.9 x 17.3 cm



94425 ●



Dispachador Higiénico Mini Jumbo Experience.
Medidas: 21 x 32.4 x 14.6 cm



94337 94217 ○●



Dispachador Higiénico Interdoblado.
Medidas: 34.5 x 15.2 x 12.1 cm



9505 9506 ○●



Dispachador de Saniasientos.
Medidas: 33.7 x 44.5 x 5.7 cm

Despachadores con una gran variedad de diseños que se adaptan a cada espacio de su negocio.



94341

92259



Despachador de Toalla en Rollo.

Medidas: 33.8 x 34.3 x 24.9 cm



9991

9990



Despachador Toalla Rollo Sanitouch.

Medidas: 41.8 x 32.2 x 25.9 cm



9620

9994



Despachador Toalla Rollo Kleenex Experience automático. Utiliza 4 pilas "D".

Medidas: 40 x 27.1 x 21 cm



94233



Despachador Toalla Rollo Kleenex Experience.

Medidas: 40 x 27.1 x 21 cm



94345

92260



Despachador Toalla Interdoblada Mini Plus.

Medidas: 29.2 x 29.2 x 14 cm



9335



Despachador de Fluido Centrico de Toalla en Rollo.

Medidas: 25.4 x 27 x 31.7 cm.



92302



Despachador Toalla Manos Interdoblada Kleenex Pop - up

Medidas: 24.5 x 14.5 x 13 cm.



SBM

SBMA



sin accesorio con accesorio

Servilletero Línea Barra Mesa

SMA - Medidas: 10 x 13 x 14 cm

SBMA (Accesorio) - Medidas: 10 x 7 x 14 cm



94417

94412

94421



Servilletero una x una para Barra (Counter Top) y Mesa (Table Top).

94412 - Medidas: 39.6 x 20.1 x 15.5 cm para servilleta (91707 y 91708)

94417 - Medidas: 39.6 x 20.1 x 15.5 cm para servilleta (91685)

94421 - Medidas: 17 x 19.5 x 15.8

CONTENEDORES DE ACERO



SLIM JIM STEP-ON.....	60	¡NUEVO!
CONTENEDORES AUTOMÁTICOS.....	62	
CONTENEDORES ABIERTOS.....	62	
CONTENEDORES DE BALANCIN.....	66	
CONTENEDORES DE PEDAL.....	67	



simplehuman

SLIM JIM - FRONT STEP

1901-15F ○

15 Lts.

Contenedores Slim Jim Front Step, hecho de acero inoxidable y con pedal con acabados en negro.

Medidas: 39.5 x 30.2 x 39.9 cm.



1901-30F ○

30 Lts.

Características:

- Diseños delgados y pequeños.
- Bisagra interior que previene el daño a paredes.
- Acero resistente a huellas digitales.

Medidas: 42.7 x 32.5 x 55.5 cm.



1901-50F ○

50 Lts.



- Cierre silencioso y controlado.
- Mayor espacio de pedal.

Medidas: 46 x 34.8 x 72.8 cm.



Diseñado para satisfacer las múltiples necesidades de cualquier instalación. Mejore la estética de su ambiente, asegure su bienestar y productividad.

SLIM JIM - END STEP

1883-30E



30 Lts.

Contenedores Slim Jim End Step, hecho de plástico y con código de color.

Medidas: 19 x 49.6 x 56.5 cm.

Características:

- Diseños delgados y pequeños.
- Bisagra interior que previene el daño a paredes.
- Cierre silencioso y controlado.
- Mayor espacio de pedal.



1883-50E



50 Lts.

Contenedores Slim Jim End Step, hecho de plástico y con código de color.

Medidas: 13.5 x 34.3 x 72 cm.

Características:

- Gran capacidad de almacenaje.
- Bisagra interior que previene el daño a paredes.
- Cierre silencioso y controlado.
- Mayor espacio de pedal.



CONTENEDORES AUTOMÁTICOS

Prácticos y elegantes su diseño les permite contener los residuos sin malos olores y evitando el contacto directo con el contenedor.



ST2008

45 Lts.

simplehuman

Contenedor Semi-Redondo Automático, se

abre inmediatamente solo con un movimiento de mano. Evita el contacto directo con la tapa. Utiliza 6 pilas alcalinas "C".

Medidas: 39.1 x 32.6 x 64.1 cm

ST2001

55 Lts.

ST2002

48 Lts. (24 / 24)

simplehuman

Contenedor Automático Rectangular, se abre inmediatamente solo con un movimiento de mano. Evita el contacto directo con la tapa. Utiliza 6 pilas alcalinas "C"

ST2001 - Medidas: 51.3 x 33 x 63.6 cm

ST2002 - Medidas: 51.3 x 33 x 63.6 cm

Contenedores Abiertos



CW1469

80 Lts.

simplehuman

Contenedor tipo Bala, siempre esta abierta por lo que es fácil de tirar basura en el camino, y la gran capacidad reduce los cambios de bolsa constante.

Medidas: 45.1 x 45.1 x 76.1 cm



3485991

(2) 43 Lts.
s/ cerradura

3486008

(1) 83 Lts.
(2) 45 Lts.
s/ cerradura

3486047

(1) 83 Lts.
(2) 45 Lts.
s/ cerradura

3486012

(2) 43 Lts.
(2) 64 Lts.
s/ cerradura

3486013

(2) 43 Lts.
(2) 64 Lts.
c/ cerradura

3486017

(2) 45 Lts.
(2) 68 Lts.
s/ cerradura

3486042

(2) 45 Lts.
(2) 68 Lts.
s/ cerradura

3486048

(2) 45 Lts.
(2) 68 Lts.
c/ cerradura

Contenedores decorativos Element para interiores, con una larga vida útil, reduce las huellas digitales. Sus presentaciones pueden ser de varias categorías (papel, botellas, basura y latas).

2 Categorías - Medidas: 61.2 x 41.7 x 92.5 cm.

3 Categorías - Medidas: 97.5 x 44.2 x 93.7 cm.

4 Categorías - Medidas: 123.2 x 47 x 94.2 cm.



SH12E 45 Lts. SH12 45 Lts.



Contenedor Semicilíndrico Silhouettes, su diseño permite colocarlos pegados a la pared aumentando el espacio para el tránsito de personas.

Medidas: 45.7 x 81.3 cm



R2030 113.6 Lts. R2030 113.6 Lts.



Contenedor Eclipse, con tapa curva evita la colocación de objetos en el borde superior del contenedor. recomendado para uso interior y de gran capacidad.

Medidas: 50.8 x 85.1 cm



UB1900E 19 Lts. 1100E 13 Lts. 1000E 9.7 Lts. CC16E 57 Lts. SO16E 45 Lts. SO16SUE 45 Lts.



Contenedores de acero con bordes de vinilo anticorrosivo, varios colores y modelos.

UB1900E - Medidas: 25.4 x 38.1 cm

CC16E - Medidas: 38.1 x 71.1 cm

1100E - Medidas: 25.4 x 68.6 cm con urna para arena*

SO16SUE - Medidas: 38.1 x 71.1 cm

1000E - Medidas: 25.4 x 50.8 cm con urna para arena*

SO16E - Medidas: 38.1 x 71.1 cm



1100 13 Lts. 1100E 13 Lts.



Contenedores de acero para cenizas, fabricados con una chapa gruesa de acero galvanizado a prueba de incendios.

Medidas: 25.4 x 68.6 cm.



SC22PL ○ 151 Lts.	SC18PL ○ 76 Lts.
SR18SS ○ 85 Lts.	SR14SS ○ 49 Lts.
SC22EPL ● 151 Lts.	SC18EPL ● 76 Lts.
SC22EPLTBK ● 151 Lts.	SC18EPLTBK1 ● 76 Lts.
SC10EPL ● 23 Lts.	

Contenedores de acero, con bordes de vinilo anticorrosivo, varios colores y modelos.

SC10EPL - Medidas: 27.3 X 63.5 cm.

SR14SS - Medidas: 49.5 x 76.2 cm.

SC18PL - Medidas: 61 X 76.2 cm.

SC18EPL - Medidas: 47.6 x 76.2 cm.

SC18EPLTBK1 - Medidas: 47.6 x 76.2 cm.

SR18SS - Medidas: 61 x 76.2 cm.

SC22PL - Medidas: 55.2 x 79.4 cm.

SC22EPLTBK - Medidas: 55.2 x 79.4 cm.

SC22EPL - Medidas: 55.2 x 79.4 cm.



S55ETSM ○ 193 Lts.	S3SSTSS ○ 95 Lts.
S55ETBK ● 95 Lts.	S3SSTBK ● 95 Lts.
S3ET ○●○ 95 Lts.	

Contenedores Clásicos, diseño de acero perforado a prueba de fuego y con nivelador de patas para proporcionar estabilidad en superficies disperejas. Ideal para exteriores de hoteles, escuelas y oficinas.

S55ETSM - Medidas: 62.2 x 119.4 cm.

S55ETBK - Medidas: 45.7 x 90.2 cm.

S3SSTSS - Medidas: 45.7 x 90.2 cm.

S3SSTBK - Medidas: 45.7 x 90.2 cm.

S3ET - Medidas: 45.7 x 90.2 cm.



S3SSG

S3SSP

S3EG

S3EP

95 Lts.
Latas y Botellas95 Lts.
Papel

Contenedores Clásicos para reciclaje, diseño de acero perforado a prueba de fuego y con nivelador de patas para proporcionar estabilidad en superficies dispares. Ideal para exteriores de hoteles, escuelas y oficinas.

Medidas: 45.7 x 90.2 cm.



H3

H9N

H55E

H1N

H55E

238 Lts.

H3

129 Lts.

H9N

83 Lts.

H1N

38 Lts.



Contenedores de acero perforado serie Towne, los orificios evitan la acumulación de agua, incluye llave de seguridad que impide robos.

H55E - Medidas: 58.4 x 91.4 cm.

H3 - Medidas: 45.7 x 88.9 cm.

H9N - Medidas: 38.1 x 76.2 cm.

H1N - Medidas: 30.5 x 61 cm.



WHB14SS

13 Lts.

WHB14E

13 Lts.



Contenedores Hide - A - Bag, permite ocultar la bolsa y un anillo de vinilo anticorrosivo.

Medidas: 24.1 x 31.8 cm



WB29R

28 Lts.

WMB30R

27 Lts.

WMB20

19 Lts.



Colección Concept, su malla metálica con bordes enrollados para no estropear la ropa y con base de vinilo para proteger los pisos.

WB29R - Medidas: 34.3 x 39.4 cm.

WMB30R - Medidas: 40.6 x 35.6 cm.

WMB20 - Medidas: 29.2 x 35.6 cm.

AOT35SA

132 Lts.

AOT62SA

235 Lts.



AOT35SAPL

79 Lts.

AOT62SAPL

208 Lts.

9079

132 Lts.

Contenedores Atrium de Aluminio y Latón, hechos de aluminio grueso anticorrosivo y resistente con rayaduras.

AOT35SA y AOT35SAPL - Medidas: 45.7 x 81.3 cm.

AOT62SA y AOT62SAPL - Medidas: 61 X 88.9 cm.

9070 - Medidas: 45.7 x 81.9 cm.

R32E

57 Lts.

R1536OT

57 Lts.



Round Tops, tapas con puertas de cierre automático, con anillo no corrosivo para proteger los pisos y agarres incorporados para vaciar fácilmente los desperdicios.

R32E - Medidas: 38.1 x 81.3 cm.

R1536OT - Medidas: 38.1 x 88.9 cm.

01 800 849 77 36
www.ecodeli.com

¡Contáctanos!

Ecodeli
Los profesionales en limpieza

Contenedores de Balancin



Serie Regent 50, con estructura de acero y recubierta de tabillas de madera plástica.

R1450, R14SU50 - Medidas: 34.3 x 81.3 cm.

R14WU50 - Medidas: 34.3 x 88.9 cm.

R2350 - Medidas: 40.6 x 78.7 cm.

R23SU50 - Medidas: 40.6 x 78.7 cm.

R25T50 - Medidas: 40.6 x 90.2 cm.

R34HT50 - Medidas: 53.3 x 94 cm.



Contenedor Retro, con estructura de acero perforado que evita la acumulación de líquidos y esta recubierta de tabillas de madera plástica.

H12SM - Medidas: 45.7 x 88.9 cm.

H55 - Medidas: 58.4 x 91.4 cm.



CW1442 ○
55 Lts.

simplehuman

ATF18SBPL ● ATF18SB ●
57 Lts. 68 Lts.

Contenedor de Tapa Oscilatoria, Con gran capacidad es una opción ideal para espacios comerciales de gran tráfico de personas. Su tapa permite que no salgan malos olores y no deja a la vista la basura.

Medidas: 37.6 x 37.6 x 74.2 cm

Contenedor Atrium (aluminio y latón), aluminio anticorrosivo su diseño evita que la bolsa sea visible con puerta avisagrada que evita la vista de la basura.

Medidas: 35.6 x 68.6 cm.



T1940E ○ T1414EPL ○ T1424EPL ○
110 Lts. 40 Lts. 61 Lts.

Cestos WaterMaster con tapa oscilante, Bisagra con tapa que cierra sola, la puerta no tiene resorte para el uso por ambos lados del cesto. Base de nylon en las patas para proteger los pisos.

T1940PL - Medidas: 48.3 x 96.5 cm.

T1424PL - Medidas: 35.6 x 90.2 cm.

T1414PL - Medidas: 35.6 x 66 cm.



R1530 ○ ● ● ● ● ●
45 Lts.

R1536 ○
57 Lts.

R1530E ○ ● ● ● ● ●
45 Lts.

R1536E ○ ● ● ● ● ●
57 Lts.

R1842E ○
79 Lts.



Contenedor de Tapa Redonda, con puertas que controlan los malos olores y con anillos en la base para evitar la corrosión.

R1530 - Medidas: 38.1 x 76.2 cm.

R1530E - Medidas: 38.1 x 76.2 cm.

R1536 - Medidas: 38.1 x 91.4 cm.

R1536E - Medidas: 38.1 x 91.4 cm.

R1842E - Medidas: 45.7 x 106.7 cm.

Contenedores de Pedal



R1536STESM ○ R1536STEWH ○
57 Lts. 57 Lts.



ST5E ● ○
19 Lts.



CW1880 ○ CW1295 ○ simplehuman
30 Lts. 4.5 Lts.

Contenedor de Tapa Redonda con pedal "StepMaster", el pedal de operación de manos libres permite introducir las bolsas de basura sin tocar la tapa.

R1536STESM - Medidas: 38.1 x 91.4 cm.

R1536STEWH - Medidas: 38.1 x 91.4 cm.

Contenedor Metálico Defender redondo, con acero inoxidable no magnetico y anillo de vinilo para proteger los pisos.

Medidas: 27.9 x 55.9 cm.

Contenedor Retro, siempre esta abierta por lo que es fácil de tirar basura en el camino, y la gran capacidad reduce los cambios de bolsa constante.

CW1880 - Medidas: 45.1 x 45.1 x 76.1 cm.

CW1295 - Medidas: 22.1 x 25 x 31.3 cm.



6146-87 87 Lts. ● ● ●
 6147 113 Lts. ● ● ●
 6147-87 113 Lts. ● ● ●



Contenedores de pedal, con una tapa de cierre lento, correas de metal para asegurar las bolsas y es aprobado para manejar desperdicios médicos.

6146-87 - Medidas: 56.5 x 51.8 x 69.9 cm.

6147 - Medidas: 61.6 x 50.2 x 87 cm.

6147-87 - Medidas: 57.8 x 51.8 x 87 cm.

MST1.5 ● MST3.5 ● MST7 ●

MST1.5E ● MST3.5E ● MST7E ●
 6 Lts. 13 Lts. 30 Lts.

Contenedores The Silent Defenders, la tapa esta controlada por un amortiguador para cerrar silenciosamente ideal para hospitales.

MST1.5 - Medidas: 20.3 x 29.2 cm.

MST1.5E - Medidas: 20.3 x 29.2 cm.

MST3.5 - Medidas: 25.4 x 40 cm.

MST3.5E - Medidas: 25.4 x 40 cm.

MST7 - Medidas: 29.8 x 63.5 cm.

MST7E - Medidas: 29.8 x 63.5 cm.



QST7EPL



QST24



QST40EWPL



QST12EPL

QST7EPL ● ● ● QST12EPL ● ● ● QST24EPL ● ● ● QST40EPL ● ● ● QST40EWPL ● ● ●

QST7PL ● QST12PL ● QST24 ● QST40PL ● QST40SWPL ●
 26 Lts. 45 Lts. 91 Lts. 151 Lts. 151 Lts.



Contenedores "Defenders", cumplen con los estándares para la contención segura de desperdicios infecciosos, contienen bandas que aseguran la bolsa y patas de acero con forro antiderrapante para proteger los pisos.

QST7EPL - Medidas: 30.5 x 43.2 cm.

QST7PL - Medidas: 30.5 x 43.2 cm.

QST12EPL - Medidas: 30.5 x 58.4 cm.

QST12PL - Medidas: 30.5 x 58.4 cm.

QST24 - Medidas: 38.1 x 76.2 cm.

QST24EPL - Medidas: 38.1 x 76.2 cm.

QST40PL - Medidas: 48.3 x 76.2 cm.

QST40EPL - Medidas: 48.3 x 76.2 cm.

QST40EWPL - Medidas: 48.3 x 76.2 cm.

QST40SWPL - Medidas: 48.3 x 76.2 cm.

TAPETES



TAPETE DE RIZO.....	70
TAPETE PERSONALIZADO	71
TAPETES NOMAD	72
TAPETE ANTI-FATIGA.....	73
TAPETES EXTERIORE E INTERIORES	73





TAPETES NOMAD RIZO



El tapete para exteriores en **forma de Rizo Nomad** es nuestra primera línea de defensa, ya que raspa el polvo y la humedad presente en la suela de los zapatos, para evitar de esta manera que entre a su edificio.

En Ecodeli buscamos la mejor imagen para su negocio y le ofrecemos "Tapetes personalizados"

Ponemos la imagen de su empresa o negocio en su tapete. Reciba a sus clientes y proveedores brindandoles la mejor imagen de su empresa. Tapetes con tecnología Nomad para mayor retención de suciedad y líquidos.

¿Cuántas personas transitan por la entrada de su edificio?



1 a 500
personas por día

Guía de Tapetes 6050

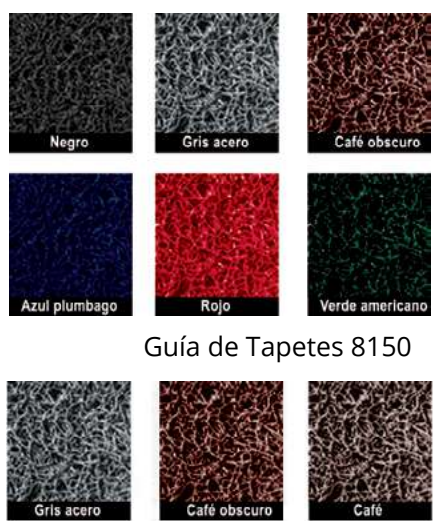

Guía de Tapetes 8150

Guía de Tapetes 8100

Más de 500
personas por día



¡Contáctanos!

01 800 849 77 36
www.ecodeli.com

TAPETE 3M NOMAD

Una combinación entre durabilidad y desempeño que protegen pisos duros, alfombra interiores y promueven una mejor imagen de su negocio o local.

Tapetes hechos a medida e imagen solicitada.

**Pregunte a su asesor de ventas por los precios y medidas.*



TAPETES PERSONALIZADOS

T0650



Tapete con Tráfico Pesado



Tapete con Forma

TAPETES NOMAD RIZO



¿Sabías qué?

* Sin un sistema de tapetes adecuados, el 42% de la cera de sus pisos es removida con el paso de solo 1,500 personas.

* La tecnología de los tapetes 3M nomad retienen 72% más suciedad.

* El colocar 10 metros de Tapete nomad es suficiente para retener el 100% de suciedad de sus zapatos.



Entrap Áreas Húmedas Wet Áreas 3200

- Hecho de vinil 100% y sin respaldo.
- Muy cómodo al tráfico de gente descalza.
- Su diseño permite el desagüe inmediato.
- Atractiva presentación.
- Impide la formación de hongos y moho.
- Ideal para uso de albercas y vestidores.
- Disponibles en azul y beige.
- Antiderrapante.

3M3200

91.4 cm x 6.10 mts.



Uso general Safety - Walk

- Reduce considerablemente el peligro de accidentes por resbalones, gracias a la superficie de mineral abrasivo.
- Por su respaldo con adhesivo es de fácil aplicación.
- Excelente resistencia al agua y aceite.

3M4351

2.54 cm. ancho
18 mts.

3M4352

5.08 cm. ancho
18 mts.

3M443551

10.16 cm. ancho
18 mts.



Nomad Scrapper 1500 Áreas Húmedas

- Hecho de vinil, con una construcción de rizo sin respaldo, que permite la filtración del agua.
- Ideal para tráfico medio en áreas de vestidores, lockers y albercas. Impide la formación de hongos y moho.
- Disponibles en azul y verde.



Fotoluminiscente Safety - Walk

- Producto flexible con base de poliéster y aplicaciones de abrasivo (óxido de aluminio).
- Acabado fotoluminiscente que resalta en condiciones de poca luz.
- Respaldo con adhesivo de fácil aplicación en todo tipo de superficies.
- Mayor durabilidad de carga fotoluminiscente.

COMFORT FLOW™

- Ligero, fácil de limpiar y manejar.
- La alta densidad de las celdas cerradas del **Amortiguador de Nitrilo con 15% de Caucho Reciclado**, ofrecen excelentes características **Antifatiga, Antiestática, a prueba de aceites y grasas.**
- Con un **Tratamiento Antimicrobiano** contra malos olores.
- Ideal para áreas de **preparación de comida, tiendas de maquinaria y aplicaciones industriales pesadas.**
- Los líquidos fluyen fácilmente através de sus agujeros.
- Certificados en prevención de resbalones, por el **NATIONAL FLOOR SAFETY INSTITUTE** (*Instituto Nacional para la Seguridad en los Pisos de los Estados Unidos*, en su traducción al español).

Clave	Descripción	Tamaños Estándar	Grosor
420	Comfort Flow TM	2'x 3' 3'x 5' 3'x 9' 4'x 6'	3/8" (Amortiguador denso de celda cerrada de 100% Nitrilo)
430	Comfort Scrape TM		

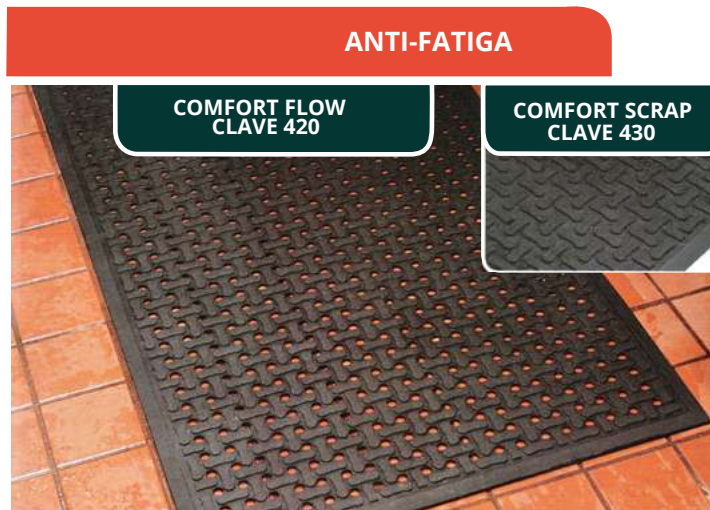

WATERHOG™ CLASSIC y FASHION

- Para el uso interior y exterior. Diseño revolucionario en el mercado.
- **Borde de Caucho o de Tela MATCHING**, Retenedores de Líquidos y Suciedad. Tapete de fabricación rígida para almacenar suciedad y humedad.
- Cara de **Caucho Reforzado** que previene que el tapete se despedace en áreas de alto tráfico, permite que el agua atraviese el tapete hasta al fondo, alejándole del tráfico de zapatos y provee una superficie antiresbalones.
- **24 onzas** de peso con **antiestática Premium**. Sistema de secado rápido. Fibras de **100% de Propileno** que nunca se decolora o pudre por la acción del agua.
- Superficie de **Caucho Reforzado, Respaldo de Caucho** fabricado con un **15% a 20% de Caucho reciclado**.



EXTERIORES/INTERIORES



Clave	Artículo	Borde	Características	Tamaños Estándares	Colores*	Grosor	Respaldo		
T200**	WaterhogTM Classic	Caucho	Tamaños Adicionales a 60 pies de longitud, Patrón de WAFFLE.	2'x 3' 3'x 4' 3'x 5' 3'x 8' 3'x 10' 3'x 12'	4'x 16' 4'x 20' 4'x 8' 6'x 12' 4'x 10' 6'x 20'	Café, Café Oscuro, Gris, Gris Oscuro, Vino, Vino Oscuro	Azul Marino, Azul Plata, Verde Oscuro, Verde Claro***, Verde Agua**, Dorado***, Rojo***, Amarillo***, Naranja***, Morado***	3/8"	Liso (para pisos de superficie dura) Enlistonado Estándar (para alfombras de piso)
280**	WaterhogTM Fashion	Tela							

*Los colores reales pueden diferir de los mostrados en este catálogo, debido al proceso de teñido.
**No recomendado para uso en áreas expuestas a grasa o productos del petróleo. Pases Estándares de Flamabilidad DOCF11-70
*** Estos colores están disponibles únicamente en grosores de 3' y 4'

EXTERIORES



SUPER SCRAPER
CLAVE 450

SUPER SCRAPER™

- Fabricado con **100% Caucho de Nitrilo**, que proporciona una superficie antiresbalones.
- Superficie de la cara moldeada con *grapas*, que raspan la suciedad de los zapatos. Resistente a la grasa.
- *Amigable con el Ambiente* por su contenido de **20% de Caucho de Nitrilo Reciclado**.
- Perfecto para su uso exterior en entradas principales o en áreas húmedas.
- También disponible con la aplicación de un mensaje de seguridad, de bienvenida, o bien su logotipo.
- Certificados (en cuanto prevención de resbalones), por el **NATIONAL FLOOR SAFETY INSTITUE** (*Instituto Nacional para la Seguridad en los Pisos de los Estados Unidos*, en su traducción al español).

Clave	Descripción	Tamaños Estándares	Grosor
450	Super Scraper Original	21/2x 3' 3x 5'	4x 6' 4x 8' 3/8" (100% Caucho de Nitrilo)
550	Super Scraper para Cualquier Propósito	3x 10'	6x 6' 6x 8'

SUPER SCRAPER™ también está disponible en una versión drenable para *Cualquier Propósito* con Caucho Natural (sólo en la presentación de 3x5')

EXTERIORES/INTERIORES



WATERHOG
ECO ELITE FASHION
CLAVE 2241

WATERHOG
ECO ELITE
CLAVE 2240

WATERHOG™
ECO ELITE Y ECO ELITE FASHION

- *Amigable con el planeta*, Fabricados con **100%** de fibras recicladas antiestáticas de Poliéster PET derivadas de botellas PET recicladas; **Respaldo 100% de Caucho** fabricado con un **15% a 20% de Caucho reciclado de llanta de automóvil**.
- Fabricación rígida para almacenar suciedad y humedad.
- Cara de **Caucho Reforzado** que previene que el tapete se despedace en áreas de alto tráfico, manteniendo un alto desempeño.
- Seca fácilmente, no se decolora o pudre por la acción del agua. La superficie de Caucho reforzado y el **Borde Retenedor de Líquidos**, permite que el agua atraviese el tapete hasta al fondo, dejándola fuera del tráfico de zapatos mientras provee una superficie antiresbalones.
- **Símbolo universal del reciclaje** modelado en la cara del tapete.



Borde de Tela



Borde Goma

Clave	Artículo	Borde	Peso/Patrón	Tamaños Estándares	Colores*	Grosor	Respaldo
2240**	Waterhog™ Eco Lite	Tela	30 oz/ patrón de HERRINGBONE	3x 4' 3x 5' 3x 8.4' 3x 10'	4x 6' 4x 8.4' 4x 10'	6x 6' 6x 8.4' 6x 12.2'	Liso (para pisos de superficie dura) Enlistonado Estándar (para alfombras de piso)
2241**	Waterhog™ Eco Elite Fashion	Caucho		3x 12.2' 3x 16' 3x 20'	4x 12.2' 4x 16' 4x 20'	6x 16' 6x 20' 2x 3'	
						Gris Marrón Café Khaki Rojo	

*Los colores reales pueden diferir de los mostrados en este catálogo, debido al proceso de teñido.

**No recomendado para uso en áreas expuestas a grasa o productos del petróleo. Pases Estándares de Flamabilidad DOCF1-70

CUIDADO DE PISOS



PROCEDIMIENTO DE RESTAURACIÓN.....	76
MAQUINARIA Y QUIMICOS.....	77
DISCOS.....	78

3M

Procedimiento de Restauración con Semi-desvastado de piso de concreto

1ra etapa de operación / Semi-desvastado

Discos Metálicos y de Resina

1. Desempolve y limpie el piso de concreto.
2. Utilice la máquina de desvaste **Aztec** (040-1) a 500 RPM con **discos de resina grado 50 y sucesivamente 100, 200 y 400. 12 Discos de resina por cada grado** para el restregado del piso, por aprox. 15 min. por cada 30 m².
3. A continuación se aplica con escoba el **endurecedor** de concreto (LITHIUM).
4. Se retira y enjuaga el endurecedor del piso.



2da etapa de operación / Abrillantageo

Disco Rojo Twister

Maximiza la apariencia de un piso con nivel bajo de brillo a un medio de brillo.

1. Limpie el polvo con un mop.
2. Cambie a el **Disco Rojo de 27"** (435227), con una máquina abrillantadora rotatoria de 3000 RPM (ENVIROPRO).
3. Pase el disco aprox. 10 minutos por cada 30 m².
4. Húmedezca el piso continuamente.
5. Repita del paso 2 al 4, pero con los discos: Blanco (435327), amarillo (435427) y verde (435527).

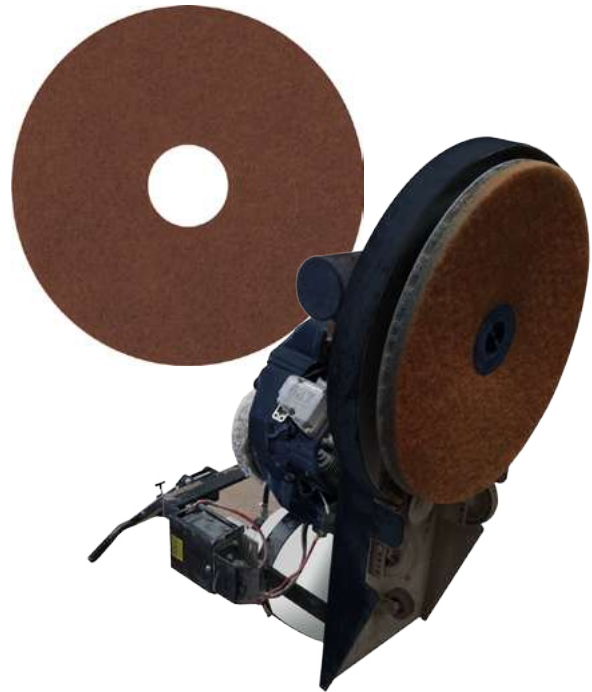

3ta etapa de operación / Cristalizador

Cristalizador Concrettec

1. Limpia el polvo con un mop.
2. Aplique con aspersor y mopa de microfibra el cristalizador (GUARD), para proteger el concreto.



4ta etapa de operación / Abrillantageo

Disco de pelo de cochino

Maximiza la apariencia de un piso con nivel medio-alto de brillo a un alto de brillo.

1. Limpia el polvo con un mop.
2. Cambie el disco por **Disco de pelo de cochino** (435519), con una máquina abrillantadora rotatoria de 3000 RPM (ENVIROPRO); para quemar el cristalizador y dejar la superficie con un brillo alto.



040-1

Máquina devastadora marca AZTEC.



ENVIROPRO

Máquina de alta velocidad de gas propano. Con un sistema de autonivelado del cepillo para superficies irregulares.



HB30193

HB30189

25 Kgs.

HB30193

10 Kgs.

Pasta Blanca para pulir piso, especial para uso en pisos con alto tráfico.



HB30301

18.9 Lts.

Cera Autobrillante para piso Vectra, caja que contiene una bolsa de 18.9 L



AO

25 Kgs.

Sus propiedades alisan y abrillantan la superficie con su acción ácida actúa directamente sobre la piedra.



GUARD

25 Kgs.

LITHIUM

25 Kgs.

Cristalizador y endurecedor Concretex para restauración de pisos.

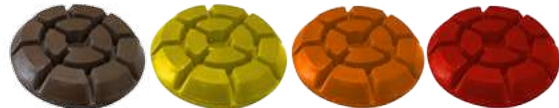

DD060

Grado 50

DD120

Grado 100

DD220

Grado 200

DD400

Grado 400

DD800

Grado 800

Discos de Cerámica de varios grados de dureza, dependiendo del piso a tratar,

DISCOS | Con capacidades y características específicas para el cuidado y mantenimiento de pisos.

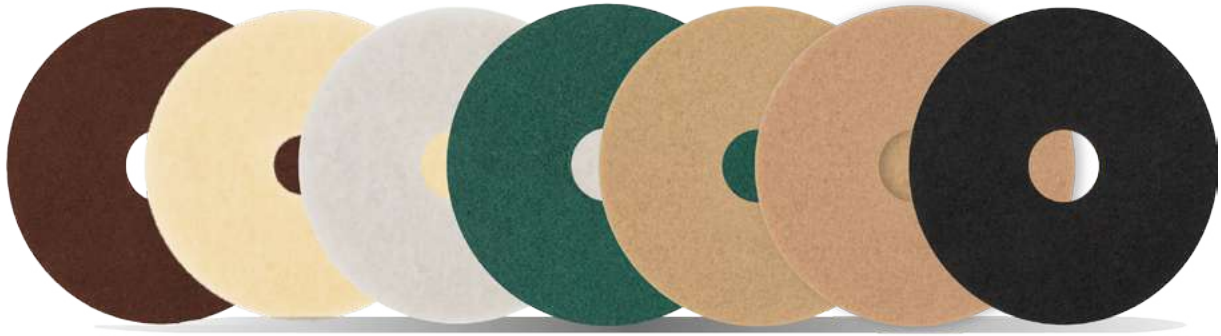

19"	3M4963 ●	435419 ●	3M4512 ○	3M0067 ●	3M0580 ●	3M0208 ●	3M0578 ●
27"	435227 ●	435427 ●	435327 ○	435527 ●	435519 ●		
	DISCO ROJO (PRE-TRATAMIENTO)	DISCO AMARILLO (ABRILLANTADOR)	DISCO BLANCO (ABRILLANTADOR)	DISCO VERDE (LIMPIADOR)	DISCO CANELA (PULIDOR)	DISCO PELO NATURAL (ABRILLANTADOR)	DISCO NEGRO (PULIDOR)



3M7925



Disco Sienna (Renovación)
Pre-tratamiento para pisos de
piedra antes del abrillantado.



3M7921



Disco Morado (Abrillantado)
Limpieza y abrillantado de
pisos de piedra sin químicos.



3M2427



Disco Canela (Pulido y
Abrillantado) Especial para
áreas de bajo tráfico.



3M6668



Disco Negro (Restregado) Para
la remoción de acumulación de
suciedad y acabados antiguos.



3M5961



Disco Blanco (Abrillantado)
Abrillantado óptimo de pisos.



3M4477



Disco Azul (Lustre) Limpia
superficies dejandolo
listo para el recapeo o el
abrillantado, en el caso de
pisos de mármol y terrazo.



MÁQUINAS



PULIDORAS.....	80
BARREDORAS	81
MOP A VAPOR	82
LAVADORA DE PISO.....	82
HIDROLAVADORAS	82



PULIDORAS

La más alta tecnología diseñada para el mantenimiento de superficies con el mayor rendimiento.



F0012-180



Ecodeli
Los profesionales en limpieza

Pulidora de baja Velocidad uso rudo c / pesas y base de discos de 20". Ideal para el desvaste, pulido, lavado y abrillantado de pisos de mármol, terrazo y concreto. Con una base para discos de 20".
* Tanque para químicos no incluido.



F0012



Ecodeli
Los profesionales en limpieza

Pulidora baja velocidad, no incluye base para disco. Máquina pulidora ideal para el desvaste, pulido, lavado y abrillantado de pisos de mármol, terrazo y concreto.
* Tanque para químicos no incluido.



F1500-20

Máquina pulidora de alta velocidad y base de discos de 20", 115v 60c. Altamente silenciosa, con un condensador de arranque y diseño de la máquina de la mejor calidad, cuenta con acabados de acero y una extensión de cable de 15 m. aproximadamente.



BGCC1000



Fregador y pulidor de pisos de batería, de peso ligero para trabajos pesados con una bomba eléctrica que se conecta a la manija. Ideal para limpiar escaleras, pisos, paredes, madera y suelo de piedra, especialmente áreas de difícil acceso. Se desprenden cepillo para uso manual. 21 cm. de área de limpieza.



BGEM9000



Fregador y pulidora de pisos «Easy Motion», limpia en seco alfombras, tapicería baldosas de cerámica, hormigón y pule mármol. 33 cm. de área de limpieza.

Aspiradora



BGU1451T



U1451PK10



Aspiradora Hércules, con cable de energía de largo alcance permite la limpieza de cada rincón; gran cariedad de limpieza se superficies como: suelo, alfombra y tapicería. 33 cm. de área de aspirado.

*U1451PK10: Repuestos de bolsas contenedoras incluye 10 piezas.



TK464E ●● IPC Eagle

Barredora Automática Eagle Power, opera con batería. Es ajustable dependiendo del tipo de piso, desde pisos duros hasta alfombras. Su batería a carga completa dura 3 hrs. de uso. Con una anchura máxima de trabajo de 91.4 cm.



TK1050E ●● IPC Eagle

Barredora Automática Hombre a Bordo, con ajuste automático de velocidad, motores independientes para el cepillado y la aspiradora. Productividad de 6600 m2 por hr. y hasta 4 hrs. de uso continuo.



TK1404DP ●● IPC Eagle

Barredora Automática Hombre a Bordo, cuenta con 3 métodos de cepillado diferente, su cepillado abarca 1.47 m. y 2 auto sistemas de filtro de limpieza. Productividad de 3444 m2 por hr.



BG697 ● BG477 ●
96.5 cm. 78.7 cm.

Barredora de 38 y 31 pulgadas, con 50 Lts. de depósito para residuos, fácil manejo y peso ligero. Los 2 cepillos delanteros giran en direcciones opuestas permitiendo atrapar el polvo y escombros.

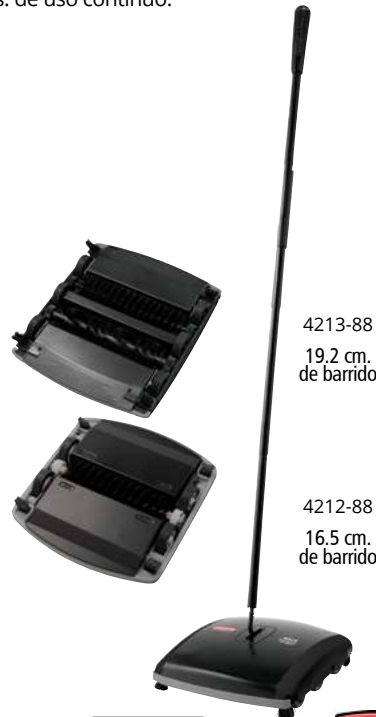

4212-88 4213-88 ●● Rubbermaid

Barredora manual marca Rubbermaid, Ideal para el trabajo fino de pulido de cubiertas, escaleras y escalones de mármol, terrazo, cemento o granito.



TK464E ●

Barredora libre de conexión eléctrica, con batería recargable (90 minutos), atrapa el polvo en su compartimiento de casi medio kilo de capacidad.

LAVADORAS DE PISOS E HIDROLAVADORAS

Tecnología y diseño para el lavado de pisos que se adaptan a cualquier exigencia, brindando los más altos estándares de calidad y rendimiento.

Mop a vapor



TK1404DP ●

Mop a vapor, limpia y desinfecta al mismo tiempo con su control de vapor; elimina el 99.9% de los gérmenes y bacterias. Área de limpieza de 40 cm.

Lavadoras de piso



CT70B50 ●●

Lavadora de Pisos Automática, diseñado con un sistema de aspirado, recolección de líquidos y sistema anti-espuma. Capacidad de hasta 10 galones. Productividad de 1750 m2 por hr.



CT110BT70 ●●

Lavadora de Pisos Automática Hombre a Bordo, diseñado con un sistema de aspirado, recolección de líquidos y sistema anti-espuma. 3 niveles de lavado: ligero, medio y pesado. Capacidad de hasta 40 galones. Productividad de 4500 m2 por hr.

●● IPC Eagle

●● IPC Eagle

Hidrolavadoras



SC35008RAF

Hidrolavadora SC35008RAF, con un tanque de 200 galones (750 Lts.) Cuenta con suspensión para superficies asperas.

DESECHABLES



VASO TÉRMICO.....	84	PALILLO BUCAL.....	85
VASO DE PLÁSTICO	84	BROCHETA.....	85
VASO CÓNICO DE PAPEL.....	84	ALUMINIO.....	86
PLATOS REDONDO Y RECTANGULAR ...	84	VITAFILM.....	86
CUBIERTOS DE PLASTICO.....	84	COFIA.....	86
CONTENEDOR TÉRMICO.....	85	CUBREBOCAS.....	86
POPOTE ESTUCHADO.....	85	GORRO PARA CHEFF.....	86
MÁNDILES.....	85	BLONDAS.....	86
ALCOHOL SÓLIDO.....	85		



VT6 no. 6	VT8 no. 8	VT10 no. 10	VT12 no. 12	VT1 1 Lts.
175 ml. 25 pzas. 40 paq.	240 ml. 25 pzas. 40 paq.	300 ml. 25 pzas. 40 paq.	364 ml. 25 pzas. 40 paq.	1000 ml. 15 pzas. 20 paq.

Vaso térmico desechable de varias capacidades, ideal para alimentos calientes.

VS2OZ vaso souffle	VS6 no. 6	VS8 no. 8	VS10 no. 10	VS12 no. 12	VS14 no. 14	VS16 no. 16
59 ml. 200 pzas. 12 paq.	186 ml. 50 pzas. 20 paq.	222 ml. 50 pzas. 20 paq.	270 ml. 50 pzas. 20 paq.	311 ml. 50 pzas. 20 paq.	337 ml. 50 pzas. 20 paq.	525 ml. 25 pzas. 40 paq.

Vaso de plástico transparente desechable de varias capacidades, ideal para bebidas o postres fríos.



C104 no. 104	C106 no. 106	C108 no. 108	CE104 no. 104
250 pzas. 20 paq.	250 pzas. 20 paq.	250 pzas. 20 paq.	250 pzas. 20 paq.

Vaso cónico de varias medidas con 20 paquetes y 250 pzas. cada uno.



C3165TBL 42 cm.

Despachador de conos de papel de 4 a 10 oz.



PDL5 no. 5	CH855 no. 855
20 pzas. 50 paq.	500 pzas.

Plato redondo y rectangular, desechables de varias medidas.



CDM Cuchara mediana	CGM Cuchillo	CDH Cuchara pastelera	TDM Tenedor mediano
25 pzas. 40 paq.	25 pzas. 40 paq.	50 pzas. 40 paq.	25 pzas. 40 paq.

Cucharas, tenedor y cuchillo desechable de varias medidas.

DESECHABLES PARA COCINA | Productos desechables para cada necesidad.



CD8	CU8	CU9	CH02	○
8 x 8 dividido	8 x 8 Liso	9 x 9 liso	Hamburguesa	
200 pzas.	2 paq. 100 pzas.	2 paq. 100 pzas.	4 paq. 125 pzas.	

Contenedores de unisel para el fácil transporte y guardado de alimentos, varias medidas.



PP2	PP3	PP6	PPU	○ ①
22 cm.	21 cm.	26 cm.	26 cm.	
Corrugado 2000 pzas.	Liso 2000 pzas.	Liso 2000 pzas.	paq.individual 150 pzas. 50 paq.	

Popotes desechables en varias medidas con o sin estuche.



DD1135-3P ○

Mandil de charol blanco de PVC de 70 x 110 cm. (UNITALLA).



MDS ○

Mandil desechable blanco caja con 100 pzas.



ML ○

Mandil de lona ahulado.



ASF

250 ml
100 pzas.

Alcohol sólido, fácil de llevar para mantener la comida caliente.



PME

6 cm.

PDP

6 cm.

Estuchado
1000 pzas.

Sin Estuche ind.
800 pzas.

Palillo de limpieza bucal con y sin estuche individual.



BR1

16 cm.

BR8

20 cm.

BR2

25.5 cm.

100 pzas.
16 paq.

100 pzas.
16 paq.

100 pzas.
16 paq.

Brocheta de bambú en diferentes medidas.



AL400 ○
30 cm.
2 Kg.



Papel aluminio marca Ecodeli.



V302	VT30	VT45
38.1cm.	30cm.	45cm.
5 Kg.	4 Kg.	5.5 Kg.

Vitafilm transparente de varias medidas para la protección de alimentos.



CPN ○
100 pzas.

Cofia cubre pelo desechable color blanco, para la higiene en la preparación de alimentos.

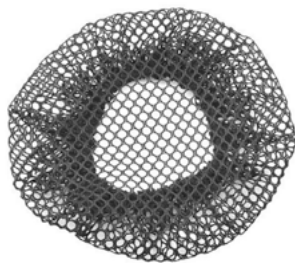

RED1 ○	RED3 ●
Malla fina 100 pzas.	Malla abierta 48 pzas.

Malla para cabello color negro de tejido abierto, para la higiene en la preparación de alimentos.

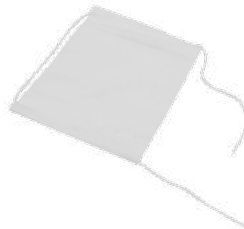

MCB ○
150 pzas.

Mascarilla cubre boca desechable, la caja incluye 20 bolsas de 150 pzas. cada una, ideal para la higiene en la preparación de alimentos.



GPCG ○
25 cm.

Gorro para Cheff alto de cartón de 25 cm.



BE05	BLO	BLO1	BE10	BLO2	BE14	○
no. 5.5	no. 6.5	no. 8.5	no. 10	no. 12	no. 14.5	
100 pzas.	100 pzas.	100 pzas.	100 pzas.	100 pzas.	100 pzas.	

Blonda blanca para pastelería en varias medidas.



GPCG

SERVICIO DE ALIMENTOS



ALMACENAJE DE ALIMENTOS.....	88	MANEJO DE ALIMENTOS.....	92
ENVASES FRÍOS.....	90	ORGANIZADORES.....	92
ENVASES CALIENTES.....	91	DESPACHADORES DE BEBIDAS Y BOLSAS ...	93
ESPÁTULAS Y MEDIDORES.....	91	TAPAS PROSAVE.....	93
PALAS.....	92	MUEBLES ESTANTES.....	94



simplehuman

Ⓟ = Color Transparente

Ⓜ = Color Ambar Transparente



Manejo de ingredientes ProSave, con: tapa, cuchara y ventana integrada que permite el acceso rápido a los ingredientes.

9G60 - Medidas: 38.1 x 29.8 x 21.6 cm.

9G58 - Medidas: 59.7 x 48.8 x 42.9 cm.

*3602-88 - Medidas: 74.9 x 39.4 x 71.1 cm.

*Modelos para uso de palas PF75 Y PF76.

9G57 - Medidas: 59.7 x 29.2 x 42.9 cm.

*3600-88 - Medidas: 74.3 x 33.4 x 71.1 cm.

*3603-88 - Medidas: 75.6 x 45.7 x 71.1 cm.

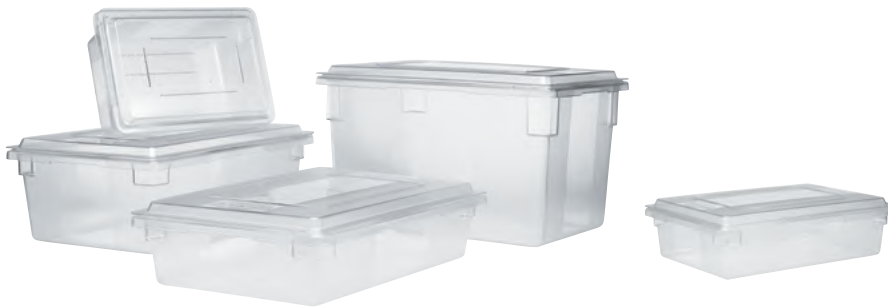

Tapas: 3302 3310

uso en: 3300, 3301, 3306, 3308 y 3328

uso en: 3304, 3307 y 3309

3502 3510

uso en: 3506, 3508, 3528

uso en: 3509

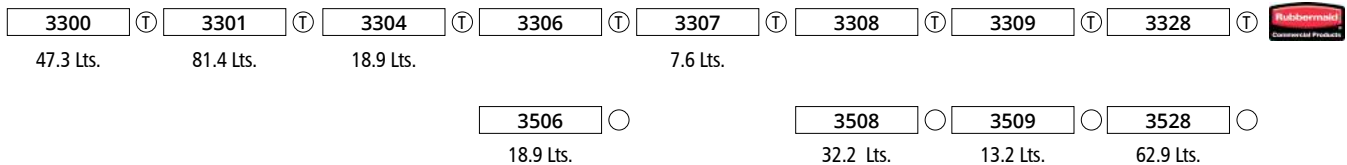

Cajas para Alimentos, en 2 presentaciones Tritán y Polietileno. Tritán transparente para buena visibilidad, durabilidad y resistencia a las manchas. Polietileno blanco para almacenamiento y transporte más económico.

3300 - Medidas: 66 x 45.7 x 22.9 cm.

3304 - Medidas: 45.7 x 30.5 x 22.9 cm.

3307 - Medidas: 45.7 x 30.5 x 8.9 cm.

3309 - Medidas: 45.7 x 30.5 x 15.2 cm.

3301 - Medidas: 66 x 45.7 x 38.1 cm.

3306 - Medidas: 66 x 45.7 x 8.9 cm.

3308 - Medidas: 66 x 45.7 x 15.2 cm.

3328 - Medidas: 66 x 45.7 x 30.5 cm.

3506 - Medidas: 45.7 x 30.5 x 22.9 cm.

3509 - Medidas: 45.7 x 30.5 x 8.9 cm.

3508 - Medidas: 66 x 45.7 x 8.9 cm.

3528 - Medidas: 66 x 45.7 x 15.2 cm.



Recipiente:

Tapas:

6302 1.9 Lts.	6304 3.8 Lts.	6306 5.7 Lts.	6308 7.6 Lts.	6312 11.4 Lts.	6318 17 Lts.	6322 20.8 Lts.	6509 uso en: 6302, 6304, 6306, 6308, 9F03, 9F04, 9F05 y 9F06	6523 uso en: 6312, 6318, 6322, 9F07, 9F08 y 9F10
9F03 1.9 Lts.	9F04 3.8 Lts.	9F05 5.7 Lts.	9F06 7.6 Lts.	9F07 11.3 Lts.	9F08 17 Lts.	9F09 20.8 Lts.		

Recipientes cuadrados para alimentos, en 2 presentaciones Tritán y Polietileno con graduación precisa y manijas durables. Tritán transparente para buena visibilidad, durabilidad y resistencia a las manchas. Polietileno blanco para almacenamiento y transporte más económico.

6302 - Medidas: 22.2 x 22.4 x 6.8 cm.

6306 - Medidas: 22.2 x 22.4 x 17.6 cm.

6312 - Medidas: 28.7 x 26.7 x 19.7 cm.

6322 - Medidas: 28.7 x 26.7 x 36.7 cm.

6304 - Medidas: 22.2 x 22.4 x 12.1 cm.

6308 - Medidas: 22.2 x 22.4 x 22.2 cm.

6318 - Medidas: 28.7 x 26.7 x 30.3 cm.

9F03 - Medidas: 22.2 x 22.4 x 6.8 cm.

9F05 - Medidas: 22.2 x 22.4 x 17.6 cm.

9F07 - Medidas: 28.7 x 26.7 x 19.7 cm.

9F09 - Medidas: 28.7 x 26.7 x 36.7 cm.

9F04 - Medidas: 22.2 x 22.4 x 12.1 cm.

9F06 - Medidas: 22.2 x 22.4 x 22.2 cm.

9F08 - Medidas: 28.7 x 26.7 x 30.3 cm.



Tapas:

5722 uso en: 5720, 5720-24, 5721 y 5721-24	5725 uso en: 5723, 5723-24, 5724 y 5724-24	5730 uso en: 5726, 5726-24, 5727, 5727-24, 5728, 5728-24, 5729 y 5729-24
---	---	---

Recipiente:

5720-24 1.9 Lts.	5721-24 3.8 Lts.	5723-24 5.7 Lts.	5724-24 7.6 Lts.	5726-24 11.4 Lts.	5727-24 17 Lts.	5728-24 20.8 Lts.	5729-24 20.8 Lts.
5720 1.9 Lts.	5721 3.8 Lts.	5723 5.7 Lts.	5724 7.6 Lts.	5726 11.4 Lts.	5727 17 Lts.	5728 20.8 Lts.	5729 20.8 Lts.

Recipientes redondos para alimentos, son económicos, duraderos y fácil de usar; en 2 presentaciones Tritán y Polietileno. Tritán semitransparente para buena visibilidad, durabilidad y resistencia a las manchas. Polietileno blanco para almacenamiento y transporte más económico.

5720-24 - Medidas: 21.6 x 10.2 cm.

5723-24 - Medidas: 25.4 x 19.4 cm.

5726-24 - Medidas: 33.3 x 20.6 cm.

5728-24 - Medidas: 33.3 x 35.6 cm.

5721-24 - Medidas: 21.6 x 19.7 cm.

5724-24 - Medidas: 25.4 x 27 cm.

5727-24 - Medidas: 33.3 x 30.2 cm.

5729-24 - Medidas: 33.3 x 35.6 cm. * con asa

5720 - Medidas: 21.6 x 10.2 cm.

5723 - Medidas: 25.4 x 19.4 cm.

5726 - Medidas: 33.3 x 20.6 cm.

5728 - Medidas: 33.3 x 35.6 cm.

5721 - Medidas: 21.6 x 19.7 cm.

5724 - Medidas: 25.4 x 27 cm.

5727 - Medidas: 33.3 x 30.2 cm.

5729 - Medidas: 33.3 x 35.6 cm. * con asa

ENVASES FRÍOS



Ⓜ = Color Transparente

Tapas:

102P-23 Ⓜ
para uso en:
101P
Cubierta con
agujero

108P-23 Ⓜ
para uso en:
104P, 105P y
106P
Cubierta con
asa y agujero

114P Ⓜ
para uso en:
111P y 112P
Cubierta con
asa y agujero

144P ○
para uso en:
111P y 112P
Tapa sellado
suave

145P ○
para uso en:
117P y 118P
Tapa sellado
suave



101P Ⓜ
0.8 Lt.
de 4"
1/9

104P Ⓜ
1.1 Lts.
de 2 1/2"
1/6

105P Ⓜ
1.6 Lts.
de 4"
1/6

106P Ⓜ
2.4 Lts.
de 6"
1/6

111P Ⓜ
2.4 Lts.
de 4"
1/4

112P Ⓜ
3.8 Lts.
de 6"
1/4

117P Ⓜ
3.8 Lts.
de 4"
1/3

118P Ⓜ
5.1 Lts.
de 6"
1/3

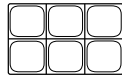
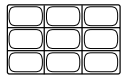

Tapas:

128P-23 Ⓜ
para uso en:
123P, 124P y
125P
Cubierta con
asa y agujero

146P ○
para uso en:
123P, 124P y
125P
Tapa sellado
suave

141P Ⓜ
para uso en:
139P y 140P
Cubierta con
asa

134P Ⓜ
para uso en:
130P, 131P,
132P y 133P
Cubierta con
asa



125P



139P



131P

123P Ⓜ
3.8 Lts.
de 2 1/2"
1/2

124P Ⓜ
6 Lts.
de 4"
1/2

125P Ⓜ
8.8 Lts.
de 6"
1/2

139P Ⓜ
3.4 Lts.
de 2 1/2"
1/2

140P Ⓜ
5.2 Lts.
de 4"
1/2

130P Ⓜ
8.5 Lts.
de 2 1/2"
1

131P Ⓜ
13 Lts.
de 4"
1

132P Ⓜ
19.5 Lts.
de 6"
1

133P Ⓜ
25.7 Lts.
de 8"
1

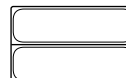

Envases para comida fría, con un rango de temperatura de -40° C a 100° C en el envase y -40° C a 39° C para las tapas flexibles; Además de ser irrompibles, no se oxidan ni abollan, resistente a manchas y malos olores.

101P - Medidas: 10.8 x 10 cm.

111P - Medidas: 16.2 x 10 cm.

123P - Medidas: 32.5 x 6.5 cm.

131P - Medidas: 32.5 x 10 cm.

104P - Medidas: 17.6 x 6.5 cm.

112P - Medidas: 16.2 x 15 cm.

124P - Medidas: 26.5 x 10 cm.

132P - Medidas: 32.5 x 15 cm.

105P - Medidas: 16.2 x 10 cm.

117P - Medidas: 17.6 x 10 cm.

125P - Medidas: 26.5 x 15 cm.

133P - Medidas: 32.5 x 20 cm.

106P - Medidas: 16.2 x 15 cm.

118P - Medidas: 17.6 x 15 cm.

130P - Medidas: 53 x 6.5 cm.

139P - Medidas: 53 x 6.5 cm.

140P - Medidas: 16.2 x 10 cm.

ENVASES CALIENTES



Ⓐ = Color Ambar

Tapas: **202P-23** para uso en: 200P y 201P Cubierta con asa y agujero
208P-23 Ⓣ para uso en: 205P Cubierta con asa y agujero
221P-23 Ⓣ para uso en: 217P Cubierta con asa y agujero
228P-23 Ⓣ para uso en: 223P Cubierta con asa y agujero
234P-86 Ⓣ para uso en: 230P Cubierta con asa

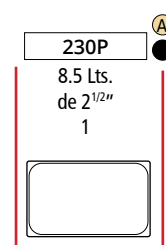
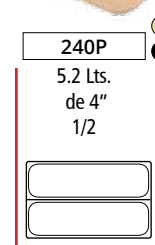
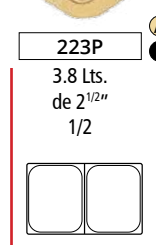
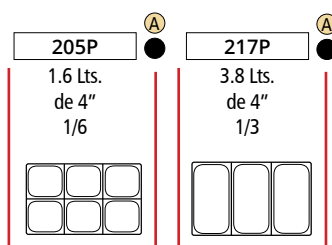
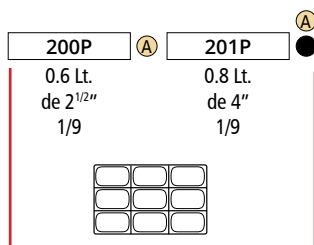

Envases para comida caliente, con un rango de temperatura de -40° C a 190° C, aptos para microondas y no para ser expuestos directamente al fuego; Además de ser irrompibles, no se oxidan ni abollan, resistente a manchas y malos olores.

200P - Medidas: 17.6 x 6.5 cm.

205P - Medidas: 16.2 x 10 cm.

223P - Medidas: 32.5 x 6.5 cm.

230P - Medidas: 53 x 6.5 cm.

201P - Medidas: 10.8 x 10 cm.

217P - Medidas: 17.6 x 10 cm.

240P - Medidas: 16.2 x 10 cm.

Espátulas y medidores



Raspador

Espátula



Raspador

Espátula

1962	1963	1964	1966	1967 Ⓢ
Espátula 24.1 cm.	Espátula 34.3 cm.	Espátula 41.9 cm.	Raspador 24.1 cm.	Raspador 34.3 cm.

1906	1913	1933	1934	1938 ○
Raspador 41.9 cm.	Raspador 24.1 cm.	Espátula 24.1 cm.	Espátula 34.3 cm.	Espátula 41.9

Raspadores / Espátulas para altas temperaturas, su hoja de silicón y mango de nylon resisten temperaturas de hasta 260°C con un corte que ayuda a limpiar las orillas de los sartenes.

Raspadores / Espátulas para altas temperaturas, fabricados de una sola pieza para evitar la acumulación de suciedad.



8315-AS	8316-AS ○
medidor de tazas	medidor de cucharas

Tazas y cucharas para medir, Capacidades grabadas y de fácil ubicación, unidos por un aro que se puede abrir y cerrar.

8315-AS - Medidas: 1/4, 1/3, 1/2 y 1 taza

8316-AS - Medidas: 1/8, 1/4, 1/2 y 1 cucharada



3210	3215	3216	3217	3218 Ⓣ
0.2 Lt.	0.5 Lt.	0.9 Lt.	1.9 Lts.	3.8 Lts.

Jarras medidoras Bouncer, con graduación para medir ingredientes secos y líquidos; elaborados con tritán transparente, irrompible y durable. Con un rango de temperaturas de -40°C a 100°C.

01 800 849 77 36
www.ecodeli.com

¡Contáctanos!

Ecodeli
Los profesionales en limpieza



9G51	9G52	9G53	9G54
500 ml. (2 tazas)	750 ml. (3 tazas)	1000 ml. (4 tazas)	2000 ml. (8 tazas)

2882	2884	2885	2886
0.2 Lt.	0.9 Lt.	1.9 Lts.	1.9 Lts.

Palas para medir porciones, un híbrido entre la taza y pala con su diseño permite que el asa pase por la parte superior del alimento reduciendo la contaminación cruzada. Graduaciones grabadas para medir líquidos y sólidos.

Palas Bouncer, durables hechas con tritán transparentes, diseñado para evitar el contacto de la mano con el producto.



9F50	9F51	9F52	9F54
2.8 Lts. con guarda de mano	2.8 Lts. con guarda de mano y soporte	Pala de mango Scovel	Recipiente para hielo

Sistema de manejo de hielo ProServe, promueve el transporte seguro de hielo para reducir el riesgo de la contaminación cruzada y mejora la seguridad de los empleados.



9F35	9F36	9F37
Capacidad de: 2 Pizzas de 16"	Capacidad de: 4 Pizzas de 12" o 3 Pizzas de 14"	Capacidad de: 4 Pizzas de 16" o 3 Pizzas de 18"

Bolsas profesionales ProServe para servicio a domicilio, diseñadas para servicios de alimentos a domicilio, con grado comercial en durabilidad y sus aislantes permiten conservar la calidad de los alimentos.



3362



KT1116 KT1134 KT1040

simplehuman

Organizador para cubiertos, para guardar o distribuir los cubiertos de manera segura.

Organizador para cubiertos de acero inoxidable, para guardar o distribuir los cubiertos de manera segura.

3362 - Medidas: 54 x 29.2 x 9.5 cm.

KT1116 - Medidas: 19.4 x 14.3 x 19.1 cm.

KT1134 - Medidas: 17.2 x 10.9 x 16 cm.

KT1140 - Medidas: 22 x 10.6 x 18.2 cm.



3336 T
0.9 Lts. T

Jarra Bouncer, diseñados para mayor seguridad y bajos costos de reposición, fabricados en tritán durable e irrompible.



3064-01 O
1.9 Lts.

Jarra Mezcladora, tapa de ajuste con 3 posiciones: cerrado, abierto y colador. Con mezclador incorporado.



3358 A T 3359 T
11.4 Lts. T 19 Lts.

Despachador de bebidas, versátiles y económicos para servir bebidas no carbonatadas.
3358 - Medidas: 42.5 x 26.4 x 59.4 cm.
3359 - Medidas: 42.5 x 26.4 x 57.8 cm.



161001 O
37.8 Lts.

Recipiente térmico para bebidas frías, hecho de polietileno duradero e irrompible con dispensador y agarraderas.
161001 - Medidas: 40.6 x 52.1 cm.



9G77 O
Tapa con cuchara de 3 tazas

9G78 O
Tapa con cuchara de 4 tazas

9G74 O
Combo contenedor 2620, tapa y cuchara de 3 tazas

Tapa deslizante para contenedores Brute, su tapa rotativa permite un rápido acceso y ventana transparente para la identificación del alimento.

9G77 - Medidas: 20.7 x 20.7 x 5 cm.

9G74 - 59.15 Lts. Medidas de Tapa:

9G78 - Medidas: 23.5 x 23.5 x 5.25 cm.

20.9 x 20.9 x 24.8 cm.



KT1013 O simplehuman

Dispensador de bolsas, para el almacenamiento ordenado de las bolsas.
KT1013 - Medidas: 12.5 x 29.0 x 30.5 cm.



KT1166 O simplehuman

Dispensador de bolsas montado en pared, que te ofrece mayor área de espacio.
KT1166 - Medidas: 16.6 x 9.2 x 39.5 cm.



3305

3311 O

Tapas de doble acción ProSave, se desliza hacia atrás y por el otro lado se abre y cierra la tapa.

3305 - Medidas: 45.7 x 30.5 cm.

3311 - Medidas: 66 x 45.7 cm.



TMP1000 O

Termómetro digital, con lectura en fahrenheit y celsius. Fácil de limpiar.

KT1013 - Medidas: 12.5 x 29.0 x 30.5 cm.

cm.



832SRWQ Q32RWQ O

Básculas mecánicas, no requieren recalibración y con charola removible para la limpieza.

Q32RWQ - Medidas: 9 x 9 cm de plataforma de acero inoxidable.

Q32SRWQ - Medidas: 9 x 9 cm de plataforma.



- 7805-08 con ruedas
- 7806-08 sin ruedas
- 7814-08 sin ruedas y desarmado
- 7815-88 Bandeja en varios colores

Sillas Sturdy con protección antimicrobial Microban, durables y con protección contra el crecimiento de bacterias que pueden ocasionar manchas y mal olor. En opción con ruedas y sin ruedas, ensamblada y no ensamblada.

Medidas: 59.7 x 59.7 x 75.6 cm.



7819-88



7818-88



- 9G59 121 cm.
- 9G80 170.5 cm.

Estantes para recipientes ProSave, diseñados para almacenar y transportar 90 Kg. por repisa.

9G59 - Medidas: 45.7 x 66 x 121 cm.

9G80 - Medidas: 45.7 x 127 x 170.5 cm.



- 7818-88 Horizontal
- 7819-88 Vertical

Estaciones para cambio de pañales, con protección antimicrobial en 2 presentaciones vertical y horizontal.

7818-88- Medidas: 84.5 x 54.6 x 10.2 cm.

7819-88- Medidas: 58.4 x 86.6 x 10.2 cm.

RUBBERMAID



SOLUCIONES PARA BAÑO.....	91
LIMPIEZA INTELIGENTE.....	96
MANEJO DE DESECHOS.....	114
CONTENEDORES PARA EXTERIORES.....	135
MANEJO DE MATERIALES.....	159
SEGURIDAD.....	191
SERVICIO DE ALIMENTOS.....	193





SOLUCIONES PARA BAÑO

La marca Rubbermaid ha sido sinónimo de innovación en soluciones de higiene para el baño. Rubbermaid se ha convertido en líder mundial en diseño y construcción de productos para hacer los baños más limpios, amigables para el ambiente y más eficientes en el costo de mantenimiento.

Presentando nuestra línea completa de diseños para despachadores contemporáneos para las categorías de Aromatizantes y Cuidado de superficies para el cuarto de baño. Con sus líneas suaves y su vista contemporánea, esta colección realzará su decoración en cualquier cuarto de baño.



LLAVES Y MUEBLES PARA BAÑO

Auto Faucet® 92

ACCESORIOS PARA EL BAÑO

Estación para cambio de pañales..... 94

Tapete Safti-Grip para el baño 94

Contenedor sanitario95

Recipiente para toallas sanitarias.....95

Auto Faucet®

Auto Faucet® impulsó el estándar en confiabilidad, rendimiento y el uso amigable en su sistema de grifos automatizados. Equipados con la tecnología patentada Surround Sensor™, Auto Faucet® despacha agua sólo cuando se le necesita, resultando en un ahorro de agua de hasta 70%

- La activación sin toque elimina la contaminación cruzada y ayuda a reducir la propagación de gérmenes.
- La tecnología Surround Sensor™ crea un área omnidireccional de 3 pulgadas que siempre garantiza su activación.
- La tecnología patentada "Dry cam-gear" (caja de engranaje seca, libre de válvula solenoide) asegura una operación sin problemas que reduce mantenimientos.
- Larga vida de la batería - 400,000 ciclos o 3 años (incluye 4 baterías "D")
- También disponible con adaptador CA opcional.



ADA COMPLIANT



HASTA

70%

De ahorro en agua.



Venetian

Diseño estéticamente superior que embellece cualquier decoración.

Repuestos con estilos contemporáneos, grifos que están disponibles en una gran variedad de diseños y acabados que embellecen la imagen y combinan con cualquier decoración de baño.



AMBIENTALMENTE EFICIENTE

Auto Faucet® reduce el gasto de agua para ayudar a conservar este recurso y reducir costos.



FACILIDAD PARA EL USUARIO

La tecnología Surround Sensor crea un área omnidireccional de 3 pulgadas que siempre garantiza su activación.



CONFIABILIDAD DE CLASE MUNDIAL

La tecnología Dry cam-gear (caja de engranaje seca, libre de válvula solenoide) asegura una operación sin problemas.



Milano

Modelo	Descripción	Perforación	Dimensiones (l x a x h)	Peso	Volumen	Kit	Piezas
FG401818	Milano en cromo pulido	Única	16.5 cm x 5.4 cm x 9.5 cm	3 kg	0.01 m ³	1	1
FG500478	Milano en cromo pulido	Placa de 4"	16.5 cm x 5.4 cm x 9.5 cm	3 kg	0.01 m ³	1	1
FG500479	Milano en cromo pulido	Placa de 8"	16.5 cm x 5.4 cm x 9.5 cm	3 kg	0.01 m ³	1	1
FG401824	Milano en latón pulido	Única	16.5 cm x 5.4 cm x 9.5 cm	3 kg	0.01 m ³	3	1
FG500494	Milano en latón pulido	Placa de 4"	16.5 cm x 5.4 cm x 9.5 cm	3 kg	0.01 m ³	3	1
FG500495	Milano en latón pulido	Placa de 8"	16.5 cm x 5.4 cm x 9.5 cm	3 kg	0.01 m ³	1	1
FG500564	Milano en níquel satinado	Única	16.5 cm x 5.4 cm x 9.5 cm	3 kg	0.01 m ³	3	1
FG500565	Milano en níquel satinado	Placa de 4"	16.5 cm x 5.4 cm x 9.5 cm	3 kg	0.01 m ³	3	1
FG500566	Milano en níquel satinado	Placa de 8"	16.5 cm x 5.4 cm x 9.5 cm	3 kg	0.01 m ³	3	1



Verona

Modelo	Descripción	Perforación	Dimensiones (l x a x h)	Peso	Volumen	Kit	Piezas
FG750596	Verona en cromo pulido	Única	17.1 cm x 6.3 cm x 8.9 cm	3 kg	0.01 m ³	1	1
FG750597	Verona en cromo pulido	Placa de 4"	17.1 cm x 6.3 cm x 8.9 cm	3 kg	0.01 m ³	1	1
FG750598	Verona en cromo pulido	Placa de 8"	17.1 cm x 6.3 cm x 8.9 cm	3 kg	0.01 m ³	1	1



Sienna

Modelo	Descripción	Perforación	Dimensiones (l x a x h)	Peso	Volumen	Kit	Piezas
FG500555	Sienna en cromo pulido	Única	17.8 cm x 5.7 cm x 8.9 cm	3 kg	0.01 m ³	3	1
FG500574	Sienna en cromo pulido	Placa de 4"	17.8 cm x 5.7 cm x 8.9 cm	3 kg	0.01 m ³	3	1
FG500575	Sienna en cromo pulido	Placa de 8"	17.8 cm x 5.7 cm x 8.9 cm	3 kg	0.01 m ³	3	1



Venetian

No. Producto	Descripción	Perforación	Dimensiones (l x a x h)	Peso	Volumen	Kit	Piezas
FG500609	Venetian 3.5" en cromo pulido	Única	12.3 cm x 5.1 cm x 23.9 cm	3 kg	0.01 m ³	3	1
FG500610	Venetian 3.5" en cromo pulido	Placa de 4"	12.3 cm x 5.1 cm x 23.9 cm	3 kg	0.01 m ³	3	1
FG500611	Venetian 3.5" en cromo pulido	Placa de 8"	19.4 cm x 5.1 cm x 25.4 cm	3 kg	0.01 m ³	3	1

Kits

Modelo	Descripción	Dimensiones (l x a x h)	Peso	Volumen	Kit	Piezas
FG750607	Set de Placa Venetian 3.5 Cromo pulido empotrado de 4"	36.8 cm x 25.4 cm x 15.2 cm	4 kg	0.01 m ³	2	1
FG750612	Set de Placa Venetian 3.5 Cromo pulido empotrado de 8"	36.8 cm x 25.4 cm x 15.2 cm	4 kg	0.01 m ³	2	1

Kit 1 incluye: Llave y válvula de control de módulo.

Kit 2 incluye: Llave, válvula de control de módulo y manguera principal de suministro (tubería de 1/2" x 3/8" comp. 12" de longitud).

Kit 3 incluye: Llave, válvula de control de módulo, válvula mezcladora de agua caliente y fría, manguera suministro (3/8" comp. x 3/8" comp. x 12" de long.)

Estaciones para cambio de pañales

Estaciones horizontales y verticales, cubren todos los requisitos de los estándares de seguridad mundiales (ASTM, ADA, y EN).

- Protección antimicrobiana.
- Ganchos de fácil alcance.
- Almacenamiento incorporado para mesa y protectores.



ADA COMPLIANT



FG781888



FG781988



Modelo	Clave	Color	Descripción	Dimensiones (l x a x h)	Peso	Piezas
FG781788	WHT	BLANCO	Protectores de pañuelos desechables para estación de cambio de pañales.	33.7 cm x 14 cm x 0 cm	2 kg	Caja con 320 pzas.
FG781888	LPLAT	GRIS CLARO	Estación horizontal para cambiar bebé	84.5 cm x 54.6 cm x 10.2 cm	11 kg	1
FG781988	LPLAT	GRIS CLARO	Estación vertical para cambiar bebé	58.4 cm x 86.6 cm x 10.2 cm	11 kg	1

Tapete Safti-Grip® para el baño

Ideal para la ducha o bañera.

- Con ventosas antideslizantes.
- Libre de látex.
- Superficie texturizada antiderrapante.
- Perforada para mejor drenaje.
- Resistente al moho.



FG704104



FG703504

Modelo	Clave	Color	Descripción	Dimensiones (l x a x h)	Peso	Piezas
FG703504	WHT, BSTON	BLANCO, ARENA	Tapete Safti-Grip® Para el baño (Mediano)	57.2 cm x 35.6 cm	2 kg	4
FG704104	WHT, BSTON	BLANCO, ARENA	Tapete Safti-Grip® Para el baño (Grande)	71.1 cm x 40.6 cm	4 kg	4
FG704304	WHT, BSTON	BLANCO, ARENA	Tapete Safti-Grip® Para el baño (Extra Grande)	91.4 cm x 45.7 cm	6 kg	4
FG711204	WHT	BLANCO	Tapete Safti-Grip® para el baño	56.5 cm x 56.5 cm	0.5 kg	4

Contenedor sanitario

Diseñado para proveer una manera higiénica y segura de desechar los desperdicios sanitarios.

- Su recipiente profundo previene la adhesión del desperdicio y promueve una mejor higiene
- Sistema de contenedores secos que están recubiertos a manera de que el interior no se ensucie
- La operación por medio de pedal limitan el contacto directo
- Suave contorno que no alberga suciedad o gérmenes y es fácil de limpiar



FG402348

El Desodorizante SaniSense para contenedores se activa cuando el desperdicio es puesto en el interior

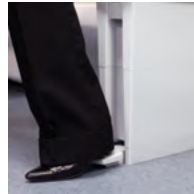
FG750244
3 GalonesFG402413
5 Galones

Modelo	Description	Dimensiones (l x a x h)	Peso br./Caja	Capacidad	Piezas por empaque
FG402338	Contenedor Sanitario de 5 Galones – Blanco	57.9 cm x 15.5 cm x 49 cm	12 kg	0.22 m ³	4
FG402413	Contenedor Sanitario de 5 Galones – Gris	57.9 cm x 15.5 cm x 49 cm	12 kg	0.22 m ³	4
FG750243	Contenedor Sanitario de 3 Galones – Blanco	41.9 cm x 15.5 cm x 49 cm	2 kg	0.04 m ³	1
FG750244	Contenedor Sanitario de 3 Galones – Gris	41.9 cm x 15.5 cm x 49 cm	2 kg	0.04 m ³	1
FG402348	Desodorizante SaniSense para contenedores	N/D	13 kg	0.03 m ³	12
FG402339	Revestimiento para contenedor sanitario de 5 galones – 15 por rollo	N/D	3 kg	0.01 m ³	25
FG750443	Revestimiento para contenedor sanitario de 3 galones – 15 por rollo	N/D	3 kg	0.01 m ³	25

Recipiente para toallas sanitarias femeninas

Requiere poco espacio y es muy fácil de mantener.

- Excelente ajuste de tapa ayuda a contener los olores.
- Revestimiento rígido extraíble para facilitar la limpieza y el mantenimiento.
- Receptáculo o depósito duradero en metal o plástico



FG614000



FG11SS



FG10



FG135



FG614100

Modelo	Clave	Color	Descripción	Dimensiones (l x a x h)	Peso br./Caja	Material de Revest.	Piezas por empaque
FG614000	WHT	BLANCO	Recipiente para toallas sanitarias femeninas	27.3 cm x 13.3 cm x 31.8 cm	1 kg	Plástico	1
FG614100	0000	N/D	Bolsas cerradas para toallas sanitarias femeninas	22.2 cm x 21.6 cm	3 kg		1/250
FG10	WH00	BLANCO	Recipiente para toallas sanitarias femeninas para montarse en la pared con caída en el fondo	22.2 cm x 11.4 cm x 27.9 cm	2 kg	Pintura por pulverizado	1
FG11	SSSTL	ACERO INOXIDABLE	Recipiente para toallas sanitarias femeninas para montarse en la pared con caída en el fondo incluye 3 bolsas cerradas para toallas femeninas	14.6 cm dia x 23.5 cm x 27.9 cm	1 kg	Acero inoxidable	1
FG13	WHT	BLANCO	Caseta doble para toallas sanitarias femeninas con pedal, incluye 3 bolsas cerradas para toallas femeninas	24.8 cm dia x 23.5 cm x 27.9 cm	4 kg	Pintura por pulverizado	1
FG135	WHT	BLANCO	Caseta sencilla para toallas sanitarias femeninas con pedal, incluye 3 bolsas cerradas para toallas femeninas	12.7 cm dia x 25.4 cm x 27.9 cm	3 kg	Pintura por pulverizado	1
1781466	-	N/D	Bolsa encerada para toallas sanitarias femeninas para F13				500

Finalmente, un sistema para limpiar los pisos ayuda a maximizar la productividad y minimizar el uso de agua y productos químicos, mientras garantiza entornos saludables y seguros.



OFICINAS



RESTAURANTES



ESCUELAS



AEROPUERTOS



CARROS DE LIMPIEZA

Comparativo de Carros de Limpieza.....	98
Carros de limpieza Rubbermaid HYGEN™.....	100
Carro de limpieza de alta seguridad Rubbermaid HYGEN™	100
Carro de limpieza de alta capacidad.....	101
Carro de limpieza	101
Carros de triple capacidad	102
Carros con paneles de lujo	103
Carros compactos para amas de llaves	103
Accesorios para carros de limpieza, de paneles y compactos	104
Carros metálicos para amas de llaves	106
Accesorios para carros metálicos	107
Carros clásicos para amas de llaves.....	108
Herramientas de organización	109

Carros de Limpieza tradicionales



Carros de Limpieza para desperdicios y reciclaje



	Características	FG617388	FG9T7900
Características de los carros	Capacidad de almacenamiento (L)	142	205
	Construcción de Plástico y Aluminio resistente a la oxidación, durable y fácil de limpiar (Aluminio de red estructural)	Sí	Sí
	Ruedas de 10.2 cm	Estándar	Estándar
	Ruedas de 20.3 cm	Estándar	Estándar
	Mango de caucho para herramientas y soportes para aspiradora (núm)	N/D	2
	Mango de caucho estándar y soportes para aspiradora (núm)	11	N/D
	Señales de Seguridad (núm)	2	4
	Manija de agarre cómodo	Sí	Sí
Bolsas	Plataforma para cubeta para mops con broches de seguridad y conexión Lock'N Go.	N/D	Sí
	Capacidad de la bolsa de desperdicios/reciclaje	129 L	129 L
	Bolsa ZippeRed a prueba de fugas para fácil remoción de los desechos	Sí	Sí
	Cubiertas / tapas para bolsas	Opcional	Opcional
Cubetas, carritos y compartimientos	Compartimiento de almacenamiento de 28 L	N/D	N/D
	Carrito de 9.5 L	2 amarillos	2 amarillos
	Cubetas de 5 L	N/D	Opcional
Almacenaje	Puertas para gabinete con cerradura	Opcional	Opcional
	Paneles laterales para ocultar los artículos de limpieza	N/D	N/D
	Tapa	N/D	Opcional
Otros	Cumplimiento con normas de Joint Commission (Cuidado del ambiente Std.3.10.3)	N/D	N/D

Carros de Limpieza de gran capacidad

Carros de Limpieza Alta Seguridad



FG9T7400	FG9T7300	FG9T7200	FG9T7500
142	142	142	142
Sí	Sí	Sí	Sí
Estándar	Estándar	Estándar	Estándar
Estándar	Estándar	Estándar	Estándar
5	5	5	5
N/D	N/D	N/D	N/D
4	4	4	4
Sí	Sí	Sí	Sí
Sí	Sí	Sí	Sí
129 L	129 L	129 L	129 L
Sí	Sí	Sí	Sí
Sí	Opcional	Opcional	Sí
2 amarillos	2 amarillos	Opcional	Opcional
Opcional	2 amarillos	2 amarillos	2 amarillos
1 Azul, 1 Rojo, 1 Amarillo y 1 Verde	Opcional	Opcional	Opcional
Opcional	Opcional	Opcional	Sí
Opcional	Opcional	Opcional	Sí
Opcional	Opcional	Opcional	Sí
N/D	N/D	N/D	Sí

Características de los carros

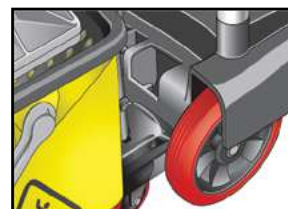

LLANTAS Y RUEDAS SILENCIOSAS

La superficie de rodamiento de las llantas y las rueditas de Rubbermaid, aseguran una operación suave y silenciosa.

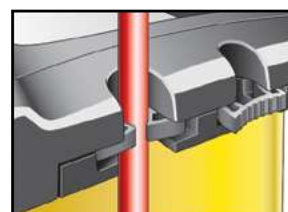

ALMACENAJE SEGURO DE TRAPEADOR Y ESCOBA

Innovadores soportes de goma con agarre para herramientas en cualquier posición, hasta un diámetro de 2.85 cm.

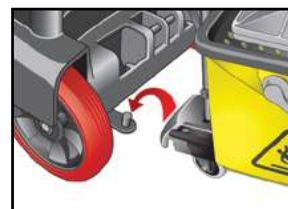

CONEXIÓN LOCK 'N GO

Este innovador sistema de seguro sostiene una cubeta exprimidora de pedal para microfibra FG768000 y FG767700 firmemente en el suelo.

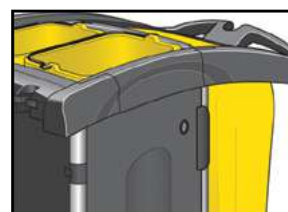

AÑADA UN KIT DE CERRADURA

Accesorio opcional FG9T8500. Equipo para cerrar la puerta del gabinete para mayor seguridad.

Carros de limpieza Rubbermaid HYGEN™

Un completo sistema de soluciones para su necesidad de limpieza con microfibra. Incluye todas las características del Carro FG9T7200 mas...

- Plataforma para cubeta de llenado, se pliega para usar el sistema Lock 'N Go de acoplamiento de cubetas.
- Soporte para armazón para trapeador de microfibra (2 armazones).
- Dos recipientes para almacenaje de 28.5 lt, perfectos para mantener la microfibra limpia separada de la sucia; removibles desde ambos lados del carrito.
- Nuevas ruedas aumentadas 8" que incrementan el 200% de vida útil.
- Los soportes de almacenaje soportan hasta 5 herramientas.
- Los ganchos soportan hasta 4 señales de seguridad
- Flexible y ajustable para ajustar a sus necesidades.
- Los complementos están disponibles en diferentes colores, tamaños y funciones dependiendo de su necesidad.

FG9T7300



FG9T7400 Incluye 4 ruedas giratorias y cuatro baldes para desinfección de 4.75 lt codificados por color.

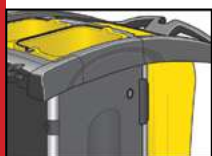

AÑADA UN KIT DE CERRADURA

Accesorio opcional FG9T8500. Equipo para cerrar la puerta del gabinete para mayor seguridad.

Modelo	Clave	Color	Descripción	Dimensiones (l x a x h)	Peso	Piezas
FG9T7300	BLA	NEGRO	Carro de limpieza de microfibra	122.6 cm x 55.9 cm x 111.8 cm	24 kg	1
FG9T7400	BLA	NEGRO	Carro de limpieza de microfibra, código a colores	122.6 cm x 55.9 cm x 111.8 cm	24 kg	1
FG9T7301	0000	N/D	Accesorio Lock 'N Go	N/D	0.5 kg	1

Carro de limpieza de alta seguridad Rubbermaid HYGEN™

Un completo sistema de soluciones para la limpieza de instalaciones de atención a la salud.

- Diseñado para usarse con todos los productos de microfibra de Rubbermaid HYGEN™
- Las puertas suministran un área discreta y segura para las áreas de limpieza.
- Área de gabinete de gran tamaño (0.20 m³) con cerradura.
- Espacio de estante inferior de 0.14 m³ y 20% mayor capacidad para desperdicios que el modelo FG617388
- Obedece a la JCAHO en: puertas con cerraduras en los gabinetes, tapa de seguridad con cerradura y cubierta para desperdicios.
- Sistema de acoplamiento de cubetas Lock 'N Go
- Soportes de goma para herramientas en el frente y en la parte trasera.
- Tiene rueditas silenciosas de 10.2 cm y ruedas de 20.4 cm.
- Incluye 2 contenedores para desinfección removibles de 9.5 L cada uno.
- Construcción de aluminio inoxidable y plástico que lo hace fácil de limpiar.
- La manija tiene cómodo agarre lo cual proporciona mejor manejabilidad e incluye un soporte para recogedor o aspiradora.
- Ganchos para guardar hasta 4 señalamientos de seguridad.
- Los carros multifuncionales de limpieza son capaces de limpiar microfibra o sistemas estándar.
- Componentes disponibles en varios colores y tamaños

para una función específica.

FÁCIL DE MANTENER

Usando partes genuinas Rubbermaid Commercial

PREENSAMBLADO QUE BLOQUEA LA CUBIERTA DE SEGURIDAD

- Acelera al ensamblaje y le asegura que todos los productos estarán seguros



FG9T7500

FG9T7500 con FG768000 Combo de dos aguas con prensa lateral WaveBrake® con el acoplamiento de cubetas.



AÑADA UNA CUBIERTA PARA BASURA Y COMPARTIMIENTO PARA ALMACENAJE

Cumple con las normas JCAHO de cubrir la basura y ofrece almacenaje funcional para efectos personales.

Modelo	Color	Color	Descripción	Dimensiones (l x a x h)	Peso	Piezas
FG9T7500	BLA	NEGRO	Carro de limpieza de alta seguridad	122.6 cm x 55.9 cm x 135.9 cm	32 kg	1
FG9T7301	0000	N/D	Accesorio Lock 'N Go	N/D	0.5 kg	1

Carros de limpieza de alta capacidad

Flexibles, con soluciones para gran capacidad de almacenamiento y organización de herramientas.

- 0.14 m³ de espacio para almacenar 40% más que el FG617388.
- Incluye acoplamiento para cubetas Lock 'N Go. Asideros de goma mantienen los mangos en posición vertical. Incluye 2 contenedores para desinfección removibles de 9.5 L cada uno. Construcción de aluminio inoxidable y plástico que lo hace fácil de limpiar. La manija tiene cómodo agarre lo cual proporciona mejor maniobrabilidad e incluye soporte para un recogedor o aspiradora. Ganchos para guardar hasta 4 señalamientos de seguridad. Rueditas giratorias de 10.2 cm y ruedas de 20.4 cm. Flexible y ajustable para ajustar a sus necesidades. Componentes disponibles en varios colores y tamaños para una función específica.



Se muestra el carro de limpieza de doble capacidad FG9T7900 con la tapa para desperdicios y compartimento de almacenaje FG617900.



FG9T7200 CARRO DE LIMPIEZA DE ALTA CALIDAD MOSTRADO CON:
 FG758088 Combo de presna lateral WaveBrake® con opcional FG9C7400 cubeta de agua sucia, FGH14600 bastón de trapeador Invader™, FG9S0925 señalamientos de seguridad, FG253300 recogedor vertical Deluxe Lobby Pro®.

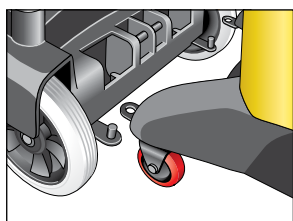

CONEXIÓN LOCK 'N GO

Este innovador sistema de seguro sostiene una cubeta exprimidora de pedal para microfibra FG768000 y FG767700 firmemente sujeto al carro.

Modelo	Clave	Color	Descripción	Dimensiones (l x a x h)	Peso	Piezas
FG9T7200	BLA	NEGRO	Carro de limpieza de alta capacidad	126.4 cm x 55.2 cm x 97.5 cm	20 kg	1
FG9T7900	BLA	NEGRO	Carro de limpieza de doble capacidad	131.4 cm x 55.9 cm x 111.8 cm	30 kg	1
FG9T7301	0000	N/D	Accesorio Lock 'N Go	N/A	0.5 kg	1

Carro de limpieza

Recoja los desperdicios y transporte el equipo para limpiar eficientemente.

- Superficie lisa fácil de limpiar.
- Bolsa con cierre permite retirar la basura fácilmente.
- Plataforma delantera sostiene la cubeta de trapear o un contenedor BRUTE® de capacidad máxima de 121 L.
- Opcional puertas para cerrar el gabinete, ruedas silenciosas y bolsas de reciclado.



FG6181



FG617388 (Para reemplazar la bolsa de vinil ordene SKU FG618300.)



AÑADA UNA CUBIERTA PARA BASURA Y COMPARTIMIENTO PARA ALMACENAJE

Cumple con las normas JCAHO de cubrir la basura y ofrece almacenaje funcional para efectos personales.

Modelo	Clave	Color	Descripción	Dimensiones (l x a x h)	Peso	Piezas
FG617388	BLA	NEGRO	Carro de limpieza con bolsa amarilla de vinil con cierre	116.8 cm x 55.2 cm x 97.5 cm	22 kg	1
FG618300	YEL	AMARILLO	Reemplazo de bolsa amarilla de vinil con cierre para FG617388 Carro de limpieza	43.8 cm x 26.7 cm x 77.5 cm	2 kg	2
FG618100	YEL	AMARILLO	Puertas para cerrar el gabinete	50.8 cm x 40.6 cm x 28.6 cm	4 kg	1

Carros de triple capacidad

Lleve al máximo la productividad y reduzca el costo de mano de obra con los carros de triple capacidad. Son carros de gran capacidad que permiten la recolección de múltiples artículos, para una clasificación eficiente y rentable. Elija la opción para reciclaje o la versión para blancos.

- Bolsas de gran capacidad con cierre contienen hasta 129 L cada una; disponibles en rojo, verde y azul con el símbolo universal para reciclaje y amarillo para desperdicios en general (las bolsas se venden por separado).
- Soportes de goma mantienen los mangos en posición vertical.
- Construcción de aluminio inoxidable y plástico que lo hace fácil de limpiar.
- Rueditas giratorias de 10.2 cm y ruedas de 20.4 cm.
- Flexible y ajustable para ajustar a sus necesidades.

Componentes disponibles en varios colores y tamaños para una función específica.



OPCIONES VERSÁTILES DE ALMACENAMIENTO

Organice y almacene los suministros y las herramientas con organizadores portátiles y otros accesorios (de venta por separado)

FÁCIL DE MANTENER

Usando partes genuinas Rubbermaid Commercial

BOLSA DE VINIL DE GRAN CAPACIDAD

Bolsas a prueba de goteo con forro de PVC con capacidad de hasta 129 lt, mejoran la productividad reduciendo el número de viajes necesarios para vaciar. El cierre al frente facilita la eliminación de desperdicios. (Bolsas de venta por separado)

ALMACENAMIENTO SEGURO PARA LA ASPIRADORA Y ESCOBA

Ambos mangos incluyen soportes de goma que sostienen los mangos de hasta 2.85 cm de diámetro, incluyendo las aspiradoras verticales comerciales.

MANGO DE AGARRE CÓMODO

El diseño mejorado hace el carro más maniobrable y cómodo.

ÁREA DE ALMACENAMIENTO INCORPORADA

Amplia superficie abierta de almacenaje debajo de la bolsa central.

BOLSA DE TELA DE GRAN CAPACIDAD

Con capacidad de hasta 129 L reducen el número de viajes necesarios para vaciar. El cierre al frente facilita sacar los blancos sucios. (Bolsas de venta por separado).

FG9T9300 Bolsas para reciclaje con el logotipo universal de reciclaje.

FG9T8901 El retenedor de bolsas de alambre permite la separación de los desperdicios en cada bolsa de vinil. Apta para todos los carros FG9T7200-FG9T9500.

FG9T9200 Carro de triple capacidad con FG9T8000 bolsas de alta capacidad.

Modelo	Clave	Color	Descripción	Dimensiones (l x a x h)	Peso	Piezas
FG9T9200	BLA	NEGRO	Carro de limpieza de triple capacidad	131.4 cm x 55.9 cm x 111.8 cm	18 kg	1
FG9T9301	0000	N/D	Bolsas para reciclaje con el logotipo universal de reciclaje - Juego de 3 colores (rojo, verde, azul)	83.8 cm x 26.7 cm x 44.5 cm	3 kg	1
FG9T9300	RED, GRN, BLUE	ROJO, VERDE, AZUL	Bolsas para reciclaje con el logotipo universal de reciclaje	83.8 cm x 26.7 cm x 44.5 cm	3 kg	3
FG9T8000	YEL	AMARILLO	Bolsa de vinil de repuesto de gran capacidad	83.8 cm x 26.7 cm x 44.5 cm	3 kg	2
FG9T9200	BLA	NEGRO	Carro de limpieza de triple capacidad	131.4 cm x 55.9 cm x 111.8 cm	18 kg	1
FG9T8100	BLA	NEGRO	Bolsa de tela de reemplazo, compacto	83.8 cm x 26.7 cm x 44.5 cm	3 kg	2

Carros con paneles de lujo

Carros para amas de llaves con características y apariencia exclusivas.

- Diseño sofisticado - en colores negro y caoba.
- Acabado resistente al agua y químicos.
- Gran capacidad en solamente 56 cm de ancho.
- Ruedas de balero silenciosas.
- Cerraduras mejoradas en ambas puertas.



Faux wood finish.



FG9T9400



FG9T9500



Modelo	Clave	Color	Descripción	Dimensiones	Peso	Piezas
FG9T9400	BLA	NEGRO	Carro compacto con paneles de lujo para ama de llaves	97.2 cm x 55.9 cm x 111.8 cm	30 kg	1
FG9T9500	BLA	NEGRO	Carro con paneles de lujo para ama de llaves	131.4 cm x 55.9 cm x 135.9 cm	36 kg	1
FG9T9600	MAHG	CAOBA	Kit de puertas con cerradura para carro con paneles de lujo para ama de llaves	84.5 cm x 40.6 cm x 7.6 cm	7 kg	1

Carros compactos para ama de llaves

Soluciones ergonómicas y ligeras para ama de llaves.

- Gran capacidad en solamente 56 cm. de ancho.
- Múltiples accesorios disponibles para una solución personalizada.

FG9T7600 Carro para ama de llaves compacto y plegable

- 28% más compacto cuando se dobla
- 37% ocupa menor superficie plegado que el modelo FG618900
- Puertas de gabinete con cerradura en ambos lados del carro.
- Bolsa compacta para uso rudo de tela con cierre y forro impermeable de PVC.

FG9T7800 Carro de alta seguridad

- Incluye tapa de seguridad con llave y puertas de gabinete, con acceso de ambos lados del carro.
- 32% más compacto que el carro con tapa FG9T1900
- Dos bolsas compactas para uso rudo de tela con cierre y forro impermeable de PVC.

FG9T7700 Carro para mucama

- Incluye puertas de gabinete con llave y una bolsa compacta de tela.

FÁCIL DE MANTENER

Usando partes genuinas Rubbermaid Commercial



FG9T7800 Mostrado con FG9T9000 organizador de tela de 9 bolsas (opcional) y FG9T9101 bolsa para blancos de tela de malla.



FG9T7600 Se pliegan las manijas y plataforma para un almacenaje más fácil.



FG9T7700

Modelo	Clave	Color	Descripción	Dimensiones	Peso	Piezas
FG9T7600	BLA	NEGRO	Carro para ama de llaves compacto y plegable	131.4 cm x 55.9 cm x 111.8 cm	33.6 kg	1
FG9T7700	BLA	NEGRO	Carro para mucama plegable	97.2 cm x 55.9 cm x 111.8 cm	29.9 kg	1
FG9T7800	BLA	NEGRO	Carro para ama de llaves de gran seguridad	131.4 cm x 55.9 cm x 135.9 cm	35.8 kg	1

Accesorios para Carros de limpieza, de páneles y compactos

Mejore su flujo de trabajo e incremente su productividad.

BOLSA DE TELA (129 L)



FG9T8100

BOLSA DE VINIL (129 L)



FG9T8000

JGO DE BOLSAS DE VINIL RECICLAJE (129 L)



FG9T9301

TRIPLE RETENEDOR DE BOLSAS DE ALAMBRE



FG9T8901

BOLSAS Y RETENEDORES

Modelo	Clave	Color	Descripción	Dimensiones (l x a x h)	Peso	Piezas
FG9T8000	YEL	AMARILLO	Bolsa de reemplazo de vinil de alta capacidad	83.8 cm x 26.7 cm x 44.5 cm	3 kg	2
FG9T9301	0000	N/D	Bolsa de reciclaje con logo universal de reciclaje - set de 3 colores (rojo, verde azul)	83.8 cm x 26.7 cm x 44.5 cm	3 kg	1
FG9T9300	RED, GRN, BLUE	ROJO, VERDE, AZUL	Bolsa para reciclaje con logotipo universal de reciclaje	83.8 cm x 26.7 cm x 44.5 cm	3 kg	3
FG616200	0000	N/D	Alambre retenedor de bolsa dual	31.8 cm x 7.6 cm x 0.3 cm	1 kg	6
FG616300	0000	N/D	Alambre retenedor de bolsa sencillo	50.8 cm x 40.6 cm x 28.6 cm	3 kg	6
FG9T8901	0000	N/D	Triple retenedor de bolsas para desperdicios de alambre	31.8 x 7.6 cm x 0.3 cm	1 kg	1

CONTENEDOR DE 5 L



FG9T8200

CUBETAS DESINFECTANTES DE 5 L



FG9T8301

RECIPIENTES DE 28 L - AMARILLO



FG9T8400

RECIPIENTES DE 28 L - NEGRO



FG9T8400

CUBETAS Y RECIPIENTES

Modelo	Clave	Color	Descripción	Dimensiones (l x a x h)	Peso	Piezas
FG9T8200	BLA	NEGRO	Contenedor para desinfección de 9.5 L	19.1 cm x 35.6 cm x 20.3 cm	4 kg	6
FG9T8301	0000	N/D	Cubetas desinfectantes de 5 L	19.1 cm x 23.5 cm x 21.6 cm	3 kg	1
1857376	-	AZUL	Cubeta desinfectante	19.1 cm x 23.5 cm x 21.6 cm	3 kg	4
1857375	-	ROJO	Cubeta desinfectante	19.1 cm x 23.5 cm x 21.6 cm	3 kg	4
1857374	-	AMARILLO	Cubeta desinfectante	19.1 cm x 23.5 cm x 21.6 cm	3 kg	4
1857377	-	VERDE	Cubeta desinfectante	19.1 cm x 23.5 cm x 21.6 cm	1 kg	4
1857379	-	BLANCO	Cubeta desinfectante	19.1 cm x 23.5 cm x 21.6 cm	1 kg	4

PUERTAS PARA CERRAR EL GABINETE



FG618100

KIT DE PUERTAS CON CERRADURA



FG9T8500

TAPA DE SEGURIDAD CON CERRADURA



FG9T8600

CUBIERTAS CON ALMACENAMIENTO



FG617900

KITS DE ALMACENAJE Y RUEDAS

Modelo	Clave	Color	Descripción	Dimensiones (l x a x h)	Peso	Piezas
FG9T8500	BLA	NEGRO	Kit de puertas con cerradura	83.8 cm x 40.6 cm x 2.5 cm	7 kg	1
FG618100	YEL	AMARILLO	Kit de puertas para cerrar el gabinete	50.8 cm x 40.6 cm x 28.6 cm	4 kg	1
FG9T9600	MAHG	CAOBA	Carro con paneles de lujo para ama de llaves con kit de puertas con cerradura	84.5 cm x 40.6 cm x 7.6 cm	7 kg	1
FG9T8600	BLA	NEGRO	Tapa de seguridad con cerradura	24.1 cm x 43.2 cm x 48.3 cm	4 kg	1
FG617900	BLA	NEGRO	Cubierta para compartimento de almacenaje/desperdicios	44.8 cm x 31.8 cm x 6 cm	1 kg	1
FG9T8701	RED	ROJO	Kit de 2 rueditas silenciosas de 10.2 cm	20.3 cm x 7.6 cm x 20.3 cm	3 kg	1

CONTENEDOR SLIMJIM®



CONTENEDOR SLIMJIM® RECICLAJE



CONTENEDOR BRUTE® DE 166 L



CONTENEDOR BRUTE® DE 121 L



CONTENEDORES SLIM JIM® Y BRUTE®

Modelo	Clave	Color	Descripción	Dimensiones (l x a x h)	Peso	Piezas
FG354060	GRAY, BLA, BEIG	GRIS, NEGRO, BEIGE	Contenedor Slim Jim® con canales de ventilación	55.9 cm x 27.9 cm x 76.2 cm	14 kg	4
FG354007	GRN, BLUE	VERDE, AZUL	Contenedor Slim Jim® con canales de ventilación - Reciclaje	55.9 cm x 27.9 cm x 76.2 cm	14 kg	4
FG263200	YEL, WHT, RED, GRAY, DGRN, BLUE	AMARILLO, BLANCO, ROJO, GRIS, VERDE, AZUL	Contenedor BRUTE® de 121 L	55.9 cm día x 69.2 cm	24 kg	6
FG264300	YEL, RED, GRAY, BLUE, BLA	AMARILLO, ROJO, GRIS, AZUL, NEGRO	Contenedor BRUTE® de 166 L	61 cm día x 80 cm	22 kg	4

Carros metálicos para amas de llaves

Con capacidad incrementada, accesorios personalizables y diseño ergonómico que le ahorran tiempo y dinero.

- Acabado durable de capa pulverizada horneada que mejora la durabilidad y resiste raspaduras y huellas digitales.
- Sus topes ayudan a proteger paredes y mobiliario (estándar en carros FG9T5900, FG9T6100, FG9T6300, y FG9T6400). Incluye cómoda manija con ángulo de 25° para empujar y maniobrar más fácilmente (patente pendiente).
- Disponible con capacidad extra; pueden soportar hasta 129 L. Incluye ruedas de balero de 20.4 cm que no dejan marcas. Accesorios disponibles para cada necesidad.



BOLSA DE TELA DE MALLA OPCIONAL

BOLSA DE RESISTENTE NYLON
La bolsa de 129 lt (patente pendiente) con ruedas y manija telescópica permite la eficiente recolección y transporte de blancos sucios y basura.

FG9T6400 CARROS PARA AMAS DE LLAVES DE LUJO DE ALTA SEGURIDAD
FÁCIL DE MANTENER
Usando partes genuinas Rubbermaid Commercial

CUBIERTA PROTEGIDA
La cubierta de gran dimensión provee 26% mayor almacenaje y mejora la visibilidad del usuario.

CAJÓN CON CERRADURA
La altura interior de 10.2 cm protege y organiza las amenidades de las habitaciones.

BOLSA DE TELA
Acceso por cierre y laterales plisados. Capacidad de 129 L.

SOPORTE PARA ASPIRADORA
Sostiene de forma segura la mayoría de las aspiradoras comerciales. Incluido en los carros FG9T5900, FG9T6100, FG9T6300 y FG9T6400.

REJILLA PARA VASOS OPCIONAL
Apta para rejillas para vasos de hasta 20.4 cm de alto para vasos altos o botellas de agua.

COLORES PERSONALIZADOS DISPONIBLES

Ordene 25 o más piezas del mismo SKU de carros metálicos para Amas de Llaves en cualquiera de los más de 200 colores personalizados.



6174 Bolsa móvil.



FG9T6300 CARRO PARA AMA DE LLAVES DE LUJO DE ALTA CAPACIDAD

Gabinete con 3 repisas para blancos contienen hasta 0.31 m³ de suministros.

FG9T6200 CARRO PARA AMA DE LLAVES DE ALTA CAPACIDAD

Gabinete con 2 repisas para blancos contienen hasta 0.26 m³ de suministros.

FG9T5900 CARRO PARA AMA DE LLAVES DE CRUCERO

Gabinete con 3 repisas para blancos contienen hasta 0.29 m³ de suministros. Cabe a través de pasillos estrechos (48 cm de ancho vs. el estándar de 52-61 cm de ancho).

FG9T6100 CARRO COMPACTO PARA AMA DE LLAVES DE LUJO

Es el carro perfecto para el servicio de mucama. Gabinete con 3 repisas almacena 0.25 m³ de suministros.

FG9T6000 CARRO COMPACTO PARA AMA DE LLAVES

El carro más compacto de la línea. Gabinete con 2 repisas para blancos que almacenan 0.21 m³

Modelo	Clave	Color	Descripción	Dimensiones (l x a x h)	Capacidad	Peso	Piezas
FG9T5900	BLA	NEGRO	Carro para ama de llaves de crucero	139.7 cm x 48.3 cm x 127 cm	0.3 m ³	39 kg	1
FG9T6000	BLA	NEGRO	Carro compacto para ama de llaves	124.5 cm x 55.9 cm x 111.8 cm	0.2 m ³	29 kg	1
FG9T6100	BLA	NEGRO	Carro compacto para ama de llaves de lujo	124.5 cm x 55.9 cm x 127 cm	0.3 m ³	32 kg	1
FG9T6200	BLA	NEGRO	Carro para ama de llaves de alta capacidad	139.7 cm x 55.9 cm x 111.8 cm	0.3 m ³	36 kg	1
FG9T6300	BLA	NEGRO	Carro para ama de llaves de lujo de alta capacidad	139.7 cm x 55.9 cm x 127 cm	0.3 m ³	40 kg	1
FG9T6400	BLA	NEGRO	Carro para ama de llaves de lujo de alta seguridad	139.7 cm x 55.9 cm x 142.2 cm	0.4 m ³	55 kg	1

Accesorios para carros metálicos para ama de llaves

Mejore su flujo de trabajo e incremente su productividad.



FG616700



FG617100



FG9T9101

También trabajan con carros 6191, 6192, 9T19, 9T67, 9T77, 9T78, 9T94, y 9T95.



FG617000



FG617400

Modelo	Clave	Color	Descripción	Dimensiones (l x a x h)	Peso	Piezas
FG617400	BLA	NEGRO	Bolso de tela móvil	27.9 cm x 47 cm x 88.9 cm	5 kg	1
FG617600	BLA	NEGRO	Bolso de tela con división	25.4 cm x 44.5 cm x 83.8 cm	2 kg	2
FG617800	BLA	NEGRO	Organizador de folletería de tela	0.6 cm x 26.7 cm x 71.1 cm	2 kg	6
FG618700	BLA	NEGRO	Bolsa de tela de uso rudo - mediana	25.4 cm x 44.5 cm x 67.3 cm	1 kg	2
FG618800	BLA	NEGRO	Bolsa de tela de uso rudo - grande	25.4 cm x 44.5 cm x 83.8 cm	2 kg	2
FG616700	BLA	NEGRO	Cubierta protectora	99.1 cm x 48.3 cm x 31.8 cm	11 kg	1
FG9T9101	BLA	NEGRO	Bolsa para blancos de tela de malla	83.8 cm x 26.7 cm x 42.9 cm	5 kg	6
FG617000	BLA	NEGRO	Kit de cerradura	1.9 cm x 71.1 cm x 82.6 cm	9 kg	1
FG617100	BLA	NEGRO	Soporte inferior para rejilla para vasos	50.8 cm x 50.8 cm x 21 cm	5 kg	1

Carros clásicos de ama de llaves

Un completo sistema de soluciones para la limpieza y aseo en la industria hotelera.

- ❑ Fabricados con material moldeado de calidad comercial; superficies fáciles de limpiar.
- ❑ Ruedas que no dejan marcas.
- ❑ El equipo estándar incluye bolsa de vinil, topes, soporte para la aspiradora y repisa debajo de la cubierta.
- ❑ Disponible con o sin puertas o cubierta superior.

El gabinete de gran tamaño ofrece espacio excepcional de almacenamiento y un estante ajustable en medio.

Manijas ergonómicas redondeadas, fáciles de sujetar que ayudan a maniobrar el carro.

Accesorios opcionales disponibles para complementar la funcionalidad y productividad.



FG618900



FG619100

LAS PUERTAS SUMINISTRAN EL ÁREA DISCRETA Y SEGURA PARA LAS FUENTES DE LIMPIEZA.

- ❑ **BOLSA DEL LINO DE MALLA**
- ❑ Permite acceso rápido y fácil a los blancos.



FG9T1900

- ❑ **CUBIERTA PROTEGIDA**
- ❑ Ayudan a ocultar los jabones y las fuentes de limpieza.

- ❑ **OPCIONES MÚLTIPLES DE LA BOLSA DE TELA**
- ❑ Rubbermaid ofrece una variedad de bolsos de la tela para cubrir todas las necesidades.



FG619200

FÁCIL DE MANTENER
Usando partes genuinas
Rubbermaid Commercial

Modelo	Clave	Color	Descripción	Dimensiones (l x a x h)	Peso	Piezas
FG618900	PLAT, BLA	GRIS, NEGRO	Carrito para ama de llaves de tamaño normal	152.4 cm x 55.9 cm x 127 cm	46 kg	1
FG619000	BLA	NEGRO	Carrito para ama de llaves, compacto	124.5 cm x 55.9 cm x 127 cm	43 kg	1
FG619100	BLA	NEGRO	Carrito para ama de llaves de tamaño normal con puertas	152.4 cm x 55.9 cm x 127 cm	49 kg	1
FG619200	BLA	NEGRO	Carrito para ama de llaves, compacto con puertas	124.5 cm x 55.9 cm x 127 cm	46 kg	1
FG9T1900	BLA	NEGRO	Carrito para ama de llaves de tamaño normal con puertas	152.4 cm x 55.9 cm x 171.5 cm	57 kg	1

Portaobjetos de lujo

Para todo propósito, ideales para carga utensilios o suministros de limpieza.

- Conveniente organizador resistente queda en los carros de limpieza y de ama de llaves.
- Almacena de forma segura hasta 8 botellas atomizadoras de 944 ml y otros implementos comunes para la limpieza.
- Diseño ergonómico del mango para comodidad.

FG315488



Modelo	Clave	Color	Descripción	Dimensiones	Peso	Piezas
FG315488	BLA	NEGRO	Portaobjetos de lujo	38.1 cm x 27.7 cm x 18.8 cm	3 kg	6

Organizador de armarios y portautensilios

La mejor colocación de los utensilios facilita la productividad y la eficiencia.

- Los ganchos "S" sostienen los mangos de 1.6 cm a 0.44 cm de diámetro.
- Ganchos dobles profundos facilitan el acceso.
- Broche para sujetar notas e instrucciones de trabajo.



FG199300

FG199200

Modelo	Clave	Color	Descripción	Dimensiones (l x a x h)	Peso	Piezas
FG199200	GRAY	GRIS	Organizador armarios/portautensilios	45.7 cm x 8.3 cm x 10.8 cm	3 kg	6
FG199300	GRAY	GRIS	Organizador armarios/portautensilios	86.4 cm x 8.3 cm x 10.8 cm	5 kg	4
FG199400	YEL	AMARILLO	Juego de repuestos (2 ganchos S/1 gancho doble)	7.6 cm x 8.3 cm x 10.8 cm	0.5 kg	1

Organizador para plancha

Evita los daños provocados por planchas calientes.

- Se instala con facilidad prácticamente en cualquier parte.
- Práctico para el cuarto de huésped, guarda perfectamente la plancha y la tabla.
- De plástico termo moldeado, resistente al calor.
- Diseño estético, completa la decoración de la habitación.

FG218800



FG245506



Modelo	Clave	Color	Descripción	Dimensiones (l x a x h)	Peso	Piezas
FG245506	WHT	BLANCO	Organizador para plancha	13.3 cm x 39.4 cm	5 kg	6
FG218800	WHT	BLANCO	Organizador para plancha	14.6 cm x 25.4 cm	2 kg	4

Banquillo plegable de dos escalones

Ideal para las actividades de limpieza o siempre que se necesita ayuda de elevación.

- Superficies antideslizantes en los escalones y almohadillas para los pies.
- Por la posición vertical cuando está plegado requiere espacio mínimo para almacenar.
- Soporta cargas hasta de 136.1 kg.
- Fácil de limpiar, anticorrosivo y resistente a las abolladuras.



FG420903



Modelo	Clave	Color	Descripción	Dimensiones (l x a x h)	Peso	Capacidad	Piezas
FG420903	CYLND	GRIS METALICO	Banquillo plegable de dos escalones	58.1 cm x 53.3 cm x 47.9 cm 63.5 cm x 13 cm x 47.9 cm	9 kg	136 kg	3

Banquillo móvil de 2 escalones

Banquillo para trabajos pesados se desliza sobre rueditas retráctiles de caucho.

- Soporta cargas hasta de 159 kg.
- Suaves almohadillas antideslizantes en los dos escalones.
- Las rueditas se retraen cuando alguien se para en él.
- Construcción de plástico resistente minimiza los daños a paredes y muebles.

FG252300



Modelo	Clave	Color	Descripción	Dimensiones (l x a x h)	Peso	Piezas
FG252300	BLA, BEIG	NEGRO, BEIGE	Banquillo móvil de 2 escalones	40.6 cm día x 34.3 cm	3 kg	1



La introducción de un nuevo estándar de excelencia en el manejo de residuos y transporte de materiales.

Desde 1968, Rubbermaid Commercial Products ha sido un pionero en el desarrollo de tecnologías y soluciones de sistemas para los servicios de alimentación, mantenimiento sanitario, manejo de residuos, transporte de materiales, cuartos de baño y productos de seguridad, y continúa expandiendo sus soluciones de alta calidad a nivel mundial sostenible, centrándose en el aumento de la productividad y reducir los costos al tiempo que proporciona un entorno de trabajo más saludable. Nada se compara con la durabilidad de Rubbermaid. Todos los productos, desde los contenedores BRUTE® hasta los contenedores más grandes, están hechos con materiales de alta calidad y diseñados para un uso intensivo. Los clientes de todo el mundo saben que si es Rubbermaid fue hecho para durar.

Soluciones versátiles para todas las áreas de su organización.

Los productos duraderos de Rubbermaid Commercial Products se ofrecen en una variedad de tamaños, formas y colores. Cualquier cosa que necesite, somos un socio de confianza para soluciones inteligentes para el manejo de residuos.

Trabaje de forma segura y productiva.

Los productos de Rubbermaid Commercial Products están diseñados para ser fácil de usar, mover y manejar. Nuestros canales de ventilación innovadores y bases con ruedas ofrecen una ergonomía superior y facilidad de maniobras para reducir costos y mejorar la productividad de los empleados.

Obtenga diversas opciones para su programa de reciclaje.

Rubbermaid Commercial Products ofrece una amplia variedad de soluciones para el reciclaje de residuos. Esto incluye desde recipientes duraderos para el reciclaje de envases, papel, contenedores de oficina, hasta contenedores para el interior y el exterior, incluyendo opciones con ruedas. Todos están disponibles en una amplia variedad de colores y tamaños.



CONTENEDORES BRUTE®

Contenedores BRUTE®	112
Contenedores redondos BRUTE®	113
Contenedor Utilitario BRUTE® de 166 litros	114
Tapas BRUTE®	115
Plataformas rodantes BRUTE®	116
Organizador BRUTE® Rim Caddy	117
Contenedores cuadrados BRUTE®	118
Contenedor Mega BRUTE®	118
Contenedores con ruedas BRUTE®	119

CONTENEDORES UTILITARIOS PARA INTERIORES Y DESPERDICIOS MÉDICOS

Contenedores Slim Jim® con canales de ventilación	120
Contenedores Slim Jim®	120
Accesorios para Slim Jim®	121
Contenedores para reciclaje y Tapas Untouchable®	122
Contenedores Untouchable®	123
Cestos de basura y tapas para escritorio	124
Contenedores de pared	126
Cestos de basura ignífugos	126
Contenedores de pedal	127
Tapas oscilantes WasteMaster	128
Cestos sin tapa WasteMaster	128

Contenedores redondos de pedal	129
--------------------------------------	-----

CONTENEDORES PARA DESPERDICIOS CONFIDENCIALES

Contenedores para desperdicio de material confidencial	129
--	-----

SOLUCIONES DE RECICLAJE

Contenedores de estaciones para exteriores	130
Cajas para reciclar	130
Estaciones para reciclaje Glutton®	131
Tapas para tambores de acero	132



Los productos con base resina que tengan este símbolo cubren o exceden los lineamientos de EPA (Agencia de Protección Ambiental) para el contenido de reciclado post-consumidor



Los productos base metal que tengan este símbolo contienen, como mínimo, 30% de acero reciclado post-consumidor o 70% de aluminio reciclado post-consumidor el cual excede los lineamientos de la EPA (Agencia de Protección Ambiental)

Contenedores BRUTE®

Hechos para ser resistentes. Hechos para ser versátiles.

- Su fabricación resistente a la deformación hace a los contenedores de usos múltiples BRUTE® lo suficientemente fuertes como para hacer frente a los entornos de trabajo más exigentes.
- Cuento con estos contenedores para todas sus necesidades de almacenamiento y manipulación, ya que con ellos, el trabajo duro es sencillo.



TODOS LOS TAMAÑOS Y COLORES ESTÁN CERTIFICADOS BAJO LA NORMA INTERNACIONAL 2 DE LA NSF (EQUIPO, MANEJO Y PROCESAMIENTO DE SERVICIO DE ALIMENTOS) Y EL STANDARD 21 (RECIPIENTES PARA LAS ZONAS DE ALMACENAMIENTO DE RESIDUOS EN EL CONTROL INTERNO Y EXTERNO).

Contenedores Redondos BRUTE®

Contenedores duraderos y extra fuertes para una gran variedad de usos.

- Construcción de calidad profesional totalmente en plástico. No se oxidan, quiebran, ni descascaran.
- Tapas de presión resistentes; permiten apilarlos en forma segura y resistente.
- Los de color gris, blanco y amarillo están listados en el Grupo de Equipos para Carnes y Aves del USDA.
- Certificación según la norma NSF N° 2 (negro, azul, gris, blanco y amarillo solamente) y la norma N° 21 (negro, azul, gris, blanco y amarillo solamente).



Disponibles en una gran variedad de tamaños y colores.



FG265500



FG264307



FG263246



FG263200



FG262000



FG261000

BRUTE® TODO PROPÓSITO

Modelo	Clave	Color	Descripción	Dimensiones (Dia x h)	Capacidad	Peso	Bolsas Plásticas	Piezas
FG261000*	WHT, GRAY, RED, YEL, DGRN	BLANCO, GRIS, ROJO, AMARILLO, VERDE OSCURO	Contenedor BRUTE® Sin tapa	39.7 cm dia x 43.5 cm	38 L	9 kg	5003-88 ^A	6
1779699	-	AZUL	Contenedor BRUTE® Sin tapa	39.7 cm dia x 43.5 cm	38 L	9 kg	5003-88 ^A	6
FG262000*	YEL, WHT, GRAY, BLUE, RED, DGRN	AMARILLO, BLANCO, GRIS, AZUL, ROJO, VERDE OSCURO	Contenedor BRUTE® Sin tapa	49.5 cm dia x 58.1 cm	76 L	16 kg	5006-88 ^A	6
FG263200*	YEL, WHT, RED, GRAY, DGRN, BLUE	AMARILLO, BLANCO, ROJO, GRIS, VERDE OSCURO, AZUL	Contenedor BRUTE® Sin tapa	55.9 cm dia x 69.2 cm	121 L	22 kg	5007-88 ^A	6
FG264300*	YEL, WHT, RED, GRAY, DGRN, BLUE	AMARILLO, BLANCO, ROJO, GRIS, VERDE OSCURO, AZUL	Contenedor BRUTE® Sin tapa	61 cm dia x 80 cm	166 L	24 kg	5008-88 ^A	4
FG265500*	GRAY, DGRN, WHT, RED, YEL	GRIS, VERDE OSCURO, BANCO, ROJO, AZUL	Contenedor BRUTE® Sin tapa	67.3 cm dia x 83.8 cm	208 L	24 kg	5011-88 ^A	3
1779732	-	AZUL	Contenedor BRUTE® Sin tapa	67.3 cm dia x 83.8 cm	208 L	24 kg	5011-88 ^A	3

*Impresión personalizada disponible.

BRUTE® PARA SERVICIO DE ALIMENTOS

Modelo	Clave	Color	Descripción	Dimensiones (Dia x h)	Capacidad	Peso	Bolsas Plásticas	Piezas
FG263246	YEL	AMARILLO	Contenedor BRUTE® sin tapa, con leyenda "USDA Condemned" impresa en negro en inglés y español	55.9 cm dia x 69.2 cm	121 L	22 kg	5007-88 ^A	6
FG263256	GRAY	GRIS	Contenedor BRUTE® sin tapa, con leyenda "Imborrable" impresa en negro en inglés y español	55.9 cm dia x 69.2 cm	121 L	22 kg	5007-88 ^A	6
FG264346	YEL	AMARILLO	Contenedor BRUTE® sin tapa, con leyenda "USDA Condemned" impresa en negro en inglés y español	61 cm dia x 80 cm	166 L	24 kg	5008-88 ^A	4
FG264356	GRAY	GRIS	Contenedor BRUTE® sin tapa, con leyenda "Imborrable" impresa en negro en inglés y español	61 cm dia x 80 cm	166 L	24 kg	5008-88 ^A	4

* NSF N° 2 Certificado aplicado para gris, blanco, y amarillo solamente. NSF N° 21 aplica a todos los colores.

BRUTE® RECICLAJE

Modelo	Clave	Color	Descripción	Dimensiones (Dia x h)	Capacidad	Peso	Piezas
FG262073*	BLUE	AZUL	Contenedor BRUTE® para reciclaje sin tapa	49.5 cm dia x 58.1 cm	76 L	16 kg	6
FG263273*	BLUE	AZUL	Contenedor BRUTE® para reciclaje sin tapa	55.9 cm dia x 69.2 cm	121 L	22 kg	6
1788472*	-	VERDE	Contenedor BRUTE® para reciclaje sin tapa	55.9 cm dia x 69.2 cm	121 L	22 kg	6
FG264307*	BLUE	AZUL	Contenedor BRUTE® para reciclaje con canales de ventilación	61 cm dia x 80 cm	166 L	22 kg	4
FG264373*	BLUE	AZUL	Contenedor BRUTE® para reciclaje sin tapa	61 cm dia x 80 cm	166 L	24 kg	4
FG353673*	BLUE	AZUL	Contenedor BRUTE® cuadrado para reciclaje sin tapa	59.7 cm ² dia x 73 cm	151 L	26 kg	4

* NSF N° 2 Certificado aplicado para gris, blanco, y amarillo solamente. NSF N° 21 aplica a todos los colores.

Contenedor BRUTE® de 166 litros para uso general

El nuevo contenedor con canales de ventilación, es la innovación más avanzada para la recolección de basura que ha surgido en décadas!

- Ergonomía inteligente.
- Durabilidad superior.
- Reemplazo de bolsas más rápido y seguro.
- Apto para la línea completa de accesorios BRUTE®



- Innovadores cinchos (patente pendiente) que permiten en un solo paso la retención fácil de la bolsa plástica y eliminan la necesidad de atar nudos.



MÁS FÁCIL DE MANEJAR

Los sujetadores moldeados en la base son más profundos y acanalados para ofrecer un mejor control durante el vaciado.

50%

Más fácil*

CANALES DE VENTILACIÓN

4 canales de ventilación integrados que reducen en un 50%* la fuerza que se requiere para sacar la bolsa plástica del contenedor completamente llena.

Todas las plataformas rodantes, organizadores, accesorios y otros productos BRUTE® encajan en el contenedor BRUTE® de 166 L.



FG264300 YEL



FG264300 RED



FG264300 GRAY



FG264300 BLA



FG264307 BLUE

Modelo	Clave	Color	Descripción	Dimensiones	Capacidad	Peso	Bolsas Plásticas	Piezas
FG264360	YEL, RED, GRAY, BLUE, BLA	AMARILLO, ROJO, GRIS, AZUL, NEGRO	Contenedor BRUTE® con canales de ventilación	61 cm día x 80 cm	166 L	22 kg	4	4
FG264307	BLUE	AZUL	Contenedor BRUTE® para reciclaje con canales de ventilación	61 cm día x 80 cm	166 L	22 kg	4	4

Tapas BRUTE®

Una amplia variedad para uso general y especial



- Las tapas fuertes, de broche, permiten un apilado seguro
- Certificados bajo la norma NSF #2 (gris, blanco y amarillo solamente) y #21 (todos los colores)



FG263200/FG263788



Agregue una tapa domo adicional para convertir su contenedor de 121 L, 166 L y 208 L en un resistente contenedor para exteriores. La puerta cierra automáticamente atrapando los olores dentro y dejando fuera el agua, los insectos y roedores.



FG264560 / FG264360
Tapa de autodrenaje evita la acumulación de agua cuando los contenedores son almacenados a la intemperie.



Modelo	Clave	Color	Descripción	Dimensiones	Peso	Piezas
FG260900	WHT, GRAY, RED, YEL, GRN	BLANCO, GRIS, ROJO, AMARILLO, VERDE OSCURO	Tapa para contenedor BRUTE® FG261000	40.6 cm dia x 2.5 cm	2 kg	6
1779700	-	AZUL	Tapa para contenedor BRUTE® FG261000	40.6 cm dia x 2.5 cm	2 kg	6
FG261960	YEL, WHT, GRAY, BLA, RED, DGRN	AMARILLO, BLANCO, GRIS, NEGRO, ROJO, VERDE OSCURO	Tapa para contenedor BRUTE® FG262000	50.5 cm dia x 4.6 cm	4 kg	6
1779731	-	AZUL	Tapa para contenedor BRUTE® FG262000	50.5 cm dia x 4.6 cm	4 kg	6
FG263100	YEL, WHT, RED, GRAY, DGRN, BLUE	AMARILLO, BLANCO, ROJO, GRIS, VERDE OSCURO, AZUL	Tapa para contenedor BRUTE® FG263200	56.5 cm dia x 4.1 cm	6 kg	6
FG264560	YEL, WHT, RED, GRAY, BLA, DGRN	AMARILLO, BLANCO, ROJO, GRIS, NEGRO	Tapa para contenedor FG264300 y FG264860	62.2 cm dia x 3.8 cm	5 kg	4
1779636	-	AZUL	Tapa para contenedor FG264300 y FG264860	62.2 cm dia x 3.8 cm	5 kg	4
FG265400	GRAY, DGRN, WHT, RED, YEL	GRIS, VERDE OSCURO, BLANCO, ROJO, AMARILLO	Tapa para contenedor BRUTE® FG265500	67.9 cm dia x 5.1 cm	6 kg	3
1779733	-	AZUL	Tapa para contenedor BRUTE® FG265500	67.9 cm dia x 5.1 cm	6 kg	3
FG263788	RED, GRAY	ROJO, GRIS	BRUTE® Tapa Domo FG263200	57.6 cm dia x 31.1 cm	5 kg	1
1829397	-	VERDE	BRUTE® Tapa Domo FG263200	57.6 cm dia x 31.1 cm	5 kg	1
1829398	-	AZUL	BRUTE® Tapa Domo FG263200	57.6 cm dia x 31.1 cm	5 kg	1
1829399	-	AMARILLO	BRUTE® Tapa Domo FG263200	57.6 cm dia x 31.1 cm	5 kg	1
FG264788	RED, GRAY	ROJO, GRIS	BRUTE® Tapa Domo FG264300	63 cm dia x 32.1 cm	6 kg	1
1834838	-	VERDE	BRUTE® Tapa Domo FG264300	63 cm dia x 32.1 cm	6 kg	1
1834839	-	AMARILLO	BRUTE® Tapa Domo FG264300	63 cm dia x 32.1 cm	6 kg	1
1834840	-	AZUL	BRUTE® Tapa Domo FG264300	63 cm dia x 32.1 cm	6 kg	1
FG265788	RED, GRAY	ROJO, GRIS	BRUTE® Tapa Domo FG265500	69.2 cm dia x 36.8 cm	6 kg	1
FG354300 [†]	GRAY	GRIS	Tapa Embudo para FG263200	56.8 cm dia x 12.7 cm	4 kg	4
FG9W1300	GRAY, BLA	GRIS, NEGRO	Tapas para contenedores de servicios ligeros, modelos FG9W1200, FG263200	56.5 cm dia x 7 cm	5 kg	6
1788376	-	AZUL	Tapa para Botellas/Latas para contenedores BRUTE® 2632	56.5 cm dia x 7 cm	5 kg	6
1788377	-	VERDE	Tapa para Botellas/Latas para contenedores BRUTE® 2632	56.5 cm dia x 7 cm	5 kg	6
1788378	-	AZUL	Tapa para contenedores BRUTE® 2632	56.5 cm dia x 7 cm	5 kg	6
1788379	-	VERDE	Tapa para contenedores BRUTE® 2632	56.5 cm dia x 7 cm	5 kg	6
1788380	-	AZUL	Tapa para contenedores de BRUTE® 2632 de 1 sola vía	56.5 cm dia x 7 cm	5 kg	6
1788471	-	VERDE	Tapa para contenedores de BRUTE® 2632 de 1 sola vía	56.5 cm dia x 7 cm	5 kg	6

[†]Producto proporciona el uso de manos libres. * NSF N° 2 Certificado aplicado para gris, blanco, y amarillo solamente. NSF N° 21 aplica a todos los colores.

Plataformas rodantes BRUTE®

PLATAFORMA RODANTE REDONDA/CUADRADA

Fácil movilidad y maniobrabilidad para cargas pesadas.

- Ruedas giratorias proporcionan fácil movilidad en el área de trabajo.
- Base de poliuretano de 7.6 cm (modelo FG264000) proporciona larga vida útil.
- Fácil mecanismo de torsión para enganchar y desenganchar los contenedores de basura.

PLATAFORMAS RODANTES SILENCIOSAS BRUTE®

Otorga desplazamientos completamente silenciosos en sus oficinas.

- Diseño exclusivo elimina 88% de los ruidos de las plataformas rodantes.
- Diseñado especialmente para hospitales, casas de salud, oficinas y colegios.
- Modelo silencioso fácilmente distinguible debido a sus ruedas rojas que no manchan.

PLATAFORMAS RODANTES ENGANCHABLES BRUTE®

Para lograr una mejor solución para el reciclaje.



ESTABILIZADOR DE INCLINACIÓN

Permite a los usuarios inclinar el contenedor sobre un costado para sacar más fácilmente la basura.

DISPOSITIVO DE RÓTULA Y ENGANCHE

Conecta y transporta hasta 3 contenedores BRUTE® al mismo tiempo.



FG265000



FG265100



FG264043



FG264000



FG264600*



FG353000



2643-60 / 2651-03 / 2652



CLIP AJUSTABLE PARA EL MANGO DE JALAR

Cuando el mango de jalar no está en uso, se puede enganchar al borde de los contenedores BRUTE® de 121, 166 y 208 L.



MANGO PARA JALAR

Se conecta fácilmente a las plataformas rodantes para mayor control al transportar múltiples contenedores BRUTE®.

RUEDAS GIRATORIAS SILENCIOSAS

Reducen el ruido, permitiendo las actividades de limpieza sin interrumpir los lugares de trabajo.

Modelo	Clave	Color	Descripción	Dimensiones (l x a x h)	Capacidad	Peso	Piezas
FG264000	BLA	NEGRO	Plataforma Rodante BRUTE® FG262000, FG263200, FG264300, FG265500	46.4 cm dia x 16.8 cm	113 kg	6 kg	2
FG264043	BLA	NEGRO	Plataforma Rodante Silenciosa BRUTE® FG262000, FG263200, FG264300, FG265500	46.4 cm dia x 16.8 cm	113 kg	6 kg	2
FG264600*	BLA	NEGRO	Plataforma Rodante Tandem BRUTE® FG262000, FG263200, FG264300, FG265500, FG352600, FG353600	114.3 cm x 51.4 cm x 20.3 cm	91 kg por plataforma	9 kg	1
FG265000	BLA	NEGRO	Plataforma Rodante para 2655	61.9 cm dia x 18.1 cm	227 kg	13 kg	2
FG265100	BLA	NEGRO	Plataforma Rodante Enganchable BRUTE® - 1 Pieza	73.7 cm x 53.3 cm x 17.5 cm	113 kg	6 kg	1
FG265103	BLA	NEGRO	Plataforma Rodante Enganchable BRUTE® - 3 Pieza	N/D	113 kg	16 kg	1
FG265200	BLA	NEGRO	Manija Revolvedora BRUTE®	N/D	N/D	3 kg	1
FG353000	BLA	NEGRO	Plataforma Rodante BRUTE® Cuadrada para FG352600, FG353600	43.8 cm ² x 15.9 cm	113 kg	8 kg	2

* No para contenedores de 208 litros.

Organizador BRUTE® Rim Caddy

Encaja perfectamente sobre el borde del contenedor de 166 L. (FG264300 y FG264360).

- El anillo tiene espacios para botellas, señales de piso mojado, esponjas, recojedor de polvo, cepillos, rollos de bolsas, guantes y cualquier otra cosa que usted se imagine.*
- Manija ergonómica que mejora la maniobrabilidad y minimiza el contacto con el sistema de desperdicio.
- Construcción duradera y superficies lisas fáciles de limpiar.

*Herramientas y accesorios se venden por separado.



FG9W8700



FG264900



Sostiene rociadores, señales de seguridad, y muchos otros productos de limpieza.

Encaje perfecto sobre el borde del contenedor de 166 litros: Seguros de presión mantienen el organizador y los accesorios en su lugar cuando se retira la bolsa llena.

Manijas integradas para colocación de bolsa: Permite un fácil montaje de las bolsas de polietileno.

Despacha bolsas pequeñas eficientemente desde el interior del contenedor BRUTE®.

El organizador Rim Caddy FG9W8700 ilustrado sobre el contenedor FG264360 BRUTE® de 166 litros con ranuras de ventilación, la plataforma silenciosa de las ruedas FG264043 y demás accesorios, están a la venta por separado.

Modelo	Clave	Color	Descripción	Dimensiones (l x a x h)	Peso	Piezas
FG9W8700	YEL	AMARILLO	Anillo Organizador BRUTE® para FG264300	82.6 cm x 67.3 cm x 17.1 cm	2 kg	1
FG264900	GRAY	GRIS	Organizador	40.6 cm x 22.9 cm x 12.7 cm	3 kg	4

Bolsa Organizadora BRUTE®

Sus artículos de limpieza listos en su contenedor.

- Convierta su BRUTE® en un carro de limpieza con almacenaje y transporte para atomizadores, señales de seguridad para pisos, recogedores, cepillos, bolsas, guantes y otros artículos de limpieza.*
- Correas integradas que permiten fácil instalación de las bolsas.
- Manija ergonómica que mejora la maniobrabilidad y minimiza el contacto con el sistema de desperdicio.
- Construcción duradera y superficies lisas fáciles de limpiar.

*Herramientas y accesorios se venden por separado.



ORGANICE TODOS SUS ARTÍCULOS DE LIMPIEZA PARA TENERLOS A MANO A DONDE VAYA.

HECHO DE VINIL PARA USO RUDO, FÁCIL DE LIMPIAR.

CON CORREA AJUSTABLE PARA CONTENEDORES BRUTE® DE 76 L, 121 L Y 166 L.

LOS BOLSILLOS AJUSTABLES GUARDAN BOTELLAS CON ATOMIZADOR, CEPILLOS, BOLSAS Y OTROS ARTÍCULOS DE LIMPIEZA.

Modelo	Clave	Color	Descripción	Dimensiones	Peso	Piezas
FG264200	YEL	AMARILLO	Bolsa Organizadora BRUTE® para FG263200, FG264300	50.8 cm día x 52.1 cm	5 kg	6

Contenedores Cuadrados BRUTE®

Más capacidad de almacenamiento o de recolección de desperdicios.

- Su forma cuadrada ofrece hasta un 14% más capacidad que los contenedores redondos.
- Tapas de ajuste perfecto ayudan a proteger los productos secos u otro tipo de contenido.
- Manijas se enganchan al colocar los contenedores uno al costado del otro.
- Los colores gris y blanco están listados en el Grupo de Equipos para Carnes y Aves del UDSA. Además ayudan a cumplir con las normas HACCP.
- Certificado con la norma NSF #2 (los de color gris y blanco) y #21.



FG351700

FG351700 / FG265103

CONTENEDORES CUADRADOS Y TAPAS

Modelo	Clave	Color	Descripción	Dimensiones (l x a x h)	Capacidad	Peso	Bolsas Plásticas	Piezas
FG351700	RED	ROJO	Combo caja incluye FG352600 Contenedor cuadrado BRUTE® y tapa FG352900 Snap-Lock®	54.6 cm ² x 57.5 cm	106 L	34 kg	5016-88 ^A	6
FG352600	WHT, RED, GRAY	BLANCO, ROJO, GRIS	Contenedor cuadrado BRUTE® sin tapa	54.6 cm ² x 57.2 cm	106 L	27 kg	5016-88 ^A	6
FG353600	WHT, GRAY	BLANCO, GRIS	Contenedor cuadrado BRUTE® sin tapa	59.7 cm ² x 73 cm	151 L	26 kg	5079, 5013-88 ^A	4
FG352700	WHT, RED, GRAY	BLANCO, ROJO, GRIS	Tapa para contenedor FG352600	55.9 cm ² x 5.1 cm		8 kg		6
FG352900	RED	ROJO	Tapa Snap-Lock® para contenedor FG352600	55.9 cm ² x 5.4 cm		8 kg		6
FG353900	WHT, GRAY	BLANCO, GRIS	Tapa para contenedor FG353600	61 cm ² x 5.1 cm		7 kg		4

Contenedor Móvil Mega BRUTE®

Contenedor Móvil Mega BRUTE® es un sistema altamente maniobráble y versátil de recolección y clasificación de basura y blancos que ofrece las características de un diseño innovador para aumentar la productividad y facilidad de uso.

- Alta capacidad: 454 L, 182 kg.
- Permite separar la basura para facilitar el reciclaje.
- Altamente maniobráble, pasa a través de una entrada normal de 91.4 cm, como también elevadores.
- Puertas traseras facilitan el manejo de las bolsas de los desperdicios.

OPCIONES DE CLASIFICACIÓN

Sostiene un contenedor rígido opcional SlimJim® de 87 lt para mejor clasificación de basura y artículos de reciclaje.



TAPA OPCIONAL (FG9W7200)

Cubre totalmente el contenido, su bisagra central permite acceder al contenido por cualquier lado del contenedor.



COMPARTIMIENTO DE ALMACENAJE

Ideal para almacenar artículos de limpieza y bolsas plásticas para el contenedor.



RETENEDOR DE BOLSAS PLÁSTICAS

Detiene una bolsa de 208 lt y se levanta para tener acceso al compartimento de almacenaje.

FÁCILMENTE MANIOBRABLE

Ruedas grandes de 30.5 cm y ruedas giratorias de 12.7 cm en patrón de diamante y con mecanismos de bloqueo que no dejan marcas, permiten girar el Mega BRUTE® en su propio eje.

Modelo	Clave	Color	Descripción	Dimensiones (l x a x h)	Capacidad	Peso	Piezas
FG9W7100	BLA	NEGRO	Contenedor Móvil Mega BRUTE® - 3 piezas	133.4 cm x 69.9 cm x 108 cm	454 L	101 kg	3
FG9W7300	BLA	NEGRO	Contenedor Móvil Mega BRUTE® - 1 pieza	133.4 cm x 69.9 cm x 108 cm	454 L	34 kg	1
FG9W7200	BLA	NEGRO	Tapa Mega BRUTE®	125.7 cm x 76.2 cm x 26.7 cm	-	6 kg	1

Contenedores BRUTE® con ruedas

189 LITROS

Fácil movilidad para la recolección de desperdicios en general y para el manejo de materiales.

- Ruedas de 20.3 cm de trabajo pesado que permiten fácil movilidad.
- Soporte del eje moldeado en la pieza para una mayor resistencia.
- Cumple con ANSI Z245.30-1999 para los contenedores tipo B y G.

246 Y 360 LITROS

Eficientes, gran capacidad para la recolección de desperdicios.

- Los contenedores vienen totalmente ensamblados.
- Cumple con ANSI Z245.60-1999 para tipos B y G.
- Apoyo moldeado para el pie que facilita volcar y maniobrar las cargas pesadas.



Aprobado para
desperdicios médicos



FG9W1188

FG9W1900

FG9W2700

1829410

1829411

FG9W2173

FG9W2773

La barra de enganche para levantarlo es compatible con los sistemas elevadores semiautomáticos y automáticos.

Ruedas empotradas que ayudan a evitar daños en paredes y entradas.

■ Tapa abisagrada de encaje perfecto que se voltea y se asegura.

■ Diseñado para trabajo pesado, brinda estabilidad en vientos fuertes y superficies desniveladas.

■ Moldeado en una sola pieza para mayor solidez y durabilidad.

■ La barra de acero para levantarlo es compatible con los sistemas elevadores automáticos.

TODO PROPÓSITO

Modelo	Clave	Color	Descripción	Dimensiones (l x a x h)	Capacidad	Peso	Piezas
FG9W2700	YEL, GRAY, BLUE	AMARILLO, GRIS, AZUL	Contenedor con ruedas BRUTE® con tapa	72.4 cm x 59.4 cm x 92.7 cm	189 L	20 kg	2
1829410	-	BLANCO	Contenedor con ruedas BRUTE® con tapa	72.4 cm x 59.4 cm x 92.7 cm	189 L	20 kg	2
1829411	-	VERDE	Contenedor con ruedas BRUTE® con tapa	72.4 cm x 59.4 cm x 92.7 cm	189 L	20 kg	2
FG9W2100	GRAY	GRIS	Contenedor con ruedas BRUTE® con tapa	82 cm x 64.3 cm x 106.2 cm	246 L	12 kg	1
FG9W2173	BLUE	AZUL	Contenedor con ruedas BRUTE® con tapa	82 cm x 64.3 cm x 106.2 cm	246 L	12 kg	1
FG9W2200	GRAY	GRIS	Contenedor con ruedas BRUTE® con tapa	89.9 cm x 69.3 cm x 115.8 cm	359 L	16 kg	1
FG9W2273	BLUE	AZUL	Contenedor con ruedas BRUTE® con tapa	89.9 cm x 69.3 cm x 115.8 cm	359 L	16 kg	1

DESPERDICIOS MÉDICOS

Modelo	Clave	Color	Descripción	Dimensiones (l x a x h)	Capacidad	Peso	Piezas
FG9W1900	RED	ROJO	Contenedor con ruedas BRUTE® para desperdicios médicos	82 cm x 64.3 cm x 106.2 cm	246 L	14 kg	1
FG9W2000	RED	ROJO	Contenedor con ruedas BRUTE® para desperdicios médicos	89.9 cm x 69.3 cm x 115.8 cm	360 L	20 kg	1

RECICLAJE

Modelo	Clave	Color	Descripción	Dimensiones (l x a x h)	Capacidad	Peso	Piezas
FG9W2773	BLUE	AZUL	Contenedor con ruedas BRUTE® para reciclaje con tapa	72.4 cm x 59.4 cm x 92.7 cm	189 L	20 kg	2

DESPERDICIO DE MATERIAL CONFIDENCIAL

Modelo	Clave	Color	Descripción	Dimensiones (l x a x h)	Capacidad	Peso	Piezas
FG9W1088	GRAY	GRIS	Contenedor con ruedas BRUTE® para documentos confidenciales	82 cm x 64.3 cm x 106.2 cm	246 L	14 kg	1
FG9W1188	GRAY	GRIS	Contenedor con ruedas BRUTE® para documentos confidenciales	89.9 cm x 69.3 cm x 115.8 cm	360 L	19 kg	1

01 800 849 77 36
www.ecodeli.com

¡Contáctanos!

Ecodeli
Los profesionales en limpieza

Contenedores Slim Jim® con Canales de Ventilación

Nuevo contenedor Slim Jim® con canales de ventilación, cuenta con soluciones de patente pendiente que aumentan la eficiencia y mejoran el bienestar del trabajador.

- Canales de ventilación de patente pendiente integradas, eliminan el esfuerzo al retirar las bolsas.
- Perfil de tamaño reducido cabe prácticamente en todas partes.
- Cuatro cinchos de patente pendiente para las bolsas, mejoran la productividad.
- Asas incorporadas y agarres en la base facilitan levantar y vaciar los contenedores.

CANALES DE VENTILACIÓN INTEGRADOS

Canales de ventilación de patente pendiente integrados, reducen notablemente un 60%* la fuerza necesaria para retirar las bolsas llenas de los Slim Jim® tradicionales.



FG354060



FG354007



CINCHOS PARA LAS BOLSAS DE LOS CONTENEDORES

Cuatro agujeros y cinchos de patente pendiente para las bolsas eliminan la atadura de nudos.

¡HASTA
60%
MAS FACIL!*



FG354060 figura se muestra con Carrito de Acero Inoxidable Opcional FG355300

Modelo	Clave	Color	Descripción	Dimensiones (l x a x h)	Capacidad	Peso	Bolsas Plásticas	Piezas
FG354060**	GRAY, BLA, BEIG	GRIS, NEGRO, BEIGE	Contenedor Slim Jim® con Canales de Ventilación	55.9 cm x 27.9 cm x 76.2 cm	87 L	14 kg	5009-88 ^A	4
FG354007	GRN, BLUE	VERDE, AZUL	Contenedor Slim Jim® con Canales de Ventilación - Reciclaje	55.9 cm x 27.9 cm x 76.2 cm	87 L	14 kg	5009-88 ^A	4

* Basado en pruebas internas.

Contenedores Slim Jim®

Estándar industrial en el manejo de desperdicios en espacio limitado.

- Tamaño y formas eficientes para espacios estrechos.
- Construcción duradera, totalmente de plástico, facilita la limpieza y garantiza una larga vida útil.
- Diferentes tipos de asas facilitan el transporte y levantarlos.
- Asas inferiores permiten agarre seguro al vaciar.



FG354000

Disponible en múltiples colores para simplificar la separación de los desperdicios.



FG352073

Combo Slim Jim®
FG354220

FG354173

Contenedor FG354173 con Tapa FG270388



Modelo	Clave	Color	Descripción	Dimensiones (l x a x h)	Capacidad	Peso	Bolsas Plásticas	Piezas
FG354000*	YEL, GRAY, BRN, BLUE, BLA, BEIG	AMARILLO, GRIS, CAFE, AZUL, NEGRO, BEIGE	Contenedor Slim Jim®	50.8 cm x 27.9 cm x 76.2 cm	87 L	15 kg	5009-88 ^A	4
FG354075	BLUE	AZUL	Contenedor Slim Jim® para reciclaje	50.8 cm x 27.9 cm x 76.2 cm	87 L	14 kg	5009-88 ^A	4
FG354100	LGRAY, DBLUE, BEIG	GRIS, AZUL OSCURO, BEIGE	Contenedor Slim Jim® con asas	58.8 cm x 27.9 cm x 63.2 cm	60 L	16 kg	5009-88 ^A	4
FG354173	BLUE	AZUL	Contenedor Slim Jim® para reciclaje con asas	58.7 cm x 27.9 cm x 63.2 cm	60 L	16 kg	5009-88 ^A	4
FG352073	BLUE	AZUL	Contenedor semicilíndrico para reciclaje	53.3 cm x 27.9 cm x 71.1 cm	79 L	14 kg	5009-88 ^A	4

Accesorios Slim Jim®

TAPAS Y PLATAFORMAS RODANTES

- Intercambiables, codificadas por colores para separar los desperdicios.
- Nueva tapa oscilante oculta los desperdicios y facilita mayor acceso.
- Las plataformas se enganchan unas con otras y permiten transportar varias unidades en un solo viaje.



FG355300



FG267400



FG267360

Accesorios Slim Jim®

Promueva el reciclaje y mejore la productividad.

TAPAS

- Intercambiables, codificadas por colores para separar los desperdicios.
- Nueva tapa oscilante oculta los desperdicios y facilita mayor acceso.
- Nueva tapa abisagrada, permanece doblada mientras está en uso y cubre los desperdicios cuando está cerrada; cumple con las normas del Departamento de Salud y Servicios Humanos (HHSS) 5-501.113 del código FDA del 2005.



FG355188 con FG354220 /
FG270388 / FG269288

CARROS Y PLATAFORMAS RODANTES TIPO DOLLY

- Las plataformas se enganchan unas con otras y permiten transportar varias unidades en un solo viaje.
- Dolly de acero inoxidable con ruedas giratorias plásticas resistentes a los químicos, óxido y corrosión, para uso en ambientes húmedos.



FG355300



FG267400



FG270388 Papel / FG268888 Con manija / FG269288 Botellas y Latas



1788372 Una sola vía

1788373 Una sola vía



FG267360

TAPAS

Modelo	Clave	Color	Descripción	Dimensiones (l x a x h)	Peso	Piezas
FG267360	BEIG, BLA, GRAY, BLUE	BEIGE, NEGRO, GRIS, AZUL	Tapa oscilante Slim Jim® para contenedores Slim Jim®	52.1 cm x 28.9 cm x 12.7 cm	6 kg	4
1829400	-	VERDE	Tapa oscilante Slim Jim® para contenedores Slim Jim®	52.1 cm x 28.9 cm x 12.7 cm	6 kg	4
FG267400	BLA	NEGRO	Tapa abisagrada Slim Jim® para contenedores Slim Jim®	55.6 cm x 34.3 cm x 3.2 cm	3 kg	4
FG268888	LGRAY	GRIS CLARO	Tapa Slim Jim® con manija	51.8 cm x 28.7 cm x 7 cm	2 kg	4
FG269288	GRN, RED, YEL, BLUE, BRN	VERDE, ROJO, AMARILLO, AZUL, CAFE	Tapa Slim Jim® para reciclar latas y botellas	51.8 cm x 28.7 cm x 7 cm	2 kg	4
FG270388	GRN, BLUE	VERDE, AZUL	Tapa Slim Jim® para reciclar papel	52.1 cm x 29.2 cm x 7 cm	2 kg	4
1788372	-	AZUL	Tapa oscilante Slim Jim® para contenedores Slim Jim® Una sola vía	51.8 cm x 28.7 cm x 7 cm	2 kg	4
1788373	-	VERDE	Tapa oscilante Slim Jim® para contenedores Slim Jim® Una sola vía	51.8 cm x 28.7 cm x 7 cm	2 kg	4

COMBO

Modelo	Clave	Color	Descripción	Dimensiones (l x a x h)	Bolsas Plásticas	Peso	Piezas
FG354220	0000	GRIS	Slim Jim® Combo: FG354100 (1) Gris claro; FG268888 (1) Gris claro		5009-88 ^A	13 kg	4
FG354173	BLUE	AZUL	Contenedor Slim Jim® con manijas	58.8 cm x 27.9 cm x 63.2 cm	5009-88 ^A	16 kg	4

JUEGO DE ETIQUETAS

Modelo	Clave	Color	Descripción	Dimensiones	Capacidad	Peso	Piezas
1792975	-	-	Juego de etiquetas para reciclaje	N/D	N/D	N/D	8

PLATAFORMAS RODANTES

Modelo	Clave	Color	Descripción	Dimensiones (l x a x h)	Capacidad	Peso	Piezas	
FG355188	BLA	NEGRO	Plataforma Rodante Slim Jim® para contenedores	FG354000, FG354100	59.4 cm x 38.1 cm x 27.4 cm	36 kg desenganchados, total 54 kg 2, 3, ó 4 enganchadas	9 kg	2
FG355300	SSSTL	ACERO INOXIDABLE	Plataforma Rodante de acero inoxidable Slim Jim® para contenedores		51.8 cm x 23.8 cm x 24.1 cm	54 kg	7 kg	2

Contenedores para reciclaje y Tapas Untouchable®

Disponibles en forma redonda, semicilíndrica y cuadrada para cualquier aplicación.

- Duraderos e irrompibles, incluso bajo condiciones extremas en interiores y exteriores.
- Ideales para recepciones de hoteles, oficinas, baños y centros comerciales.



GLASS	TRASH
PLASTIC	CANS / PLASTIC
CANS	ORGANIC
WHITE PAPER ONLY	TRASH
GLASS / CANS / PLASTIC	RECYCLE
PAPER	RECYCLE

1792975
El Juego de etiquetas incluye un set de 11 etiquetas codificadas por color y símbolos y 3 sets de 11 etiquetas con palabras en Inglés, Español y Francés



FG395873



FG356973 / FG269400 Papel



FG356973 / FG269100 Botellas y latas



FG356907 / 1788375 Una sola vía



FG356973 / 1788374 Una sola vía



1788374 Una sola vía



1788375 Una sola vía



FG269000 Papel

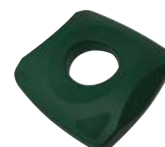

FG269100 Botellas y latas

Modelo	Clave	Color	Descripción	Dimensiones (l x a x h)	Capacidad	Peso br./Caja	Revestimiento	Caja
FG356907	GRN	VERDE	Contenedor cuadrado Untouchable®	41.9 cm x 39.4 cm x 78.5 cm	87 L	10 kg	5005-88 ^a	4
FG356973	BLUE	AZUL	Contenedor cuadrado Untouchable®	41.9 cm x 39.4 cm x 78.5 cm	87 L	10 kg	5005-88 ^a	4
FG395873	BLUE	AZUL	Contenedor cuadrado	49.5 cm ² x 70.2 cm	132 L	18 kg		4
FG395973	BLUE	AZUL	Contenedor cuadrado	49.5 cm ² x 87 cm	189 L	24 kg		4

TAPAS Y JUEGO DE ETIQUETAS

Modelo	Clave	Color	Descripción	Dimensiones (l x a x h)	Peso br./Caja	Caja
1792975	-	N/D	Juego de etiquetas para reciclaje	N/D	N/D	8
FG279100	DBLUE	AZUL OSCURO	Tapa Untouchable® para reciclaje de botellas y latas para contenedores FG395806, FG395906	51.1 cm ² x 15.9 cm	13 kg	4
FG279400	DBLUE	AZUL OSCURO	Tapa Untouchable® para reciclaje de papel para contenedores FG395806, FG395906	51.1 cm ² x 15.9 cm	13 kg	4
1788374	-	AZUL	Tapa Untouchable® para reciclado de una categoría para contenedor FG356900	40.6 cm ² x 8.1 cm	2 kg	4
1788375	-	VERDE	Tapa Untouchable® para reciclado de una categoría para contenedor FG356900	40.6 cm ² x 8.1 cm	2 kg	4
FG269000	BLUE, GRN	AZUL, VERDE	Tapa Untouchable® para reciclaje de papel para contenedores FG356900	40.6 cm ² x 8.1 cm	2 kg	4
FG269100	BLUE, GRN	AZUL, VERDE	Tapa Untouchable® para reciclaje de botellas y latas para contenedores FG356900	40.6 cm ² x 8.1 cm	2 kg	4

Contenedores Untouchable®

Disponibles en forma redonda, semicilíndrica y cuadrada para cualquier aplicación.

- Duraderos e irrompibles, incluso bajo condiciones extremas en interiores y exteriores.
- Ideales para recepciones de hoteles, oficinas, baños y centros comerciales.



ADA COMPLIANT



Agujeros y cinchos integrados para las bolsas.



FG268988



FG266400



FG356988 / FG268988



FG356988



FG354800 / FG354600



FG362000 / FG352000



FG792020 Combo

Modelo	Clave	Color	Descripción	Dimensiones (l x a x h)	Capacidad	Peso	Bolsas Plásticas	Piezas
FG294700	GRAY	GRIS	Contenedor redondo Untouchable®	40 cm día x 47.6 cm	42 L	7 kg	5003-88 ^A	6
FG352000	GRAY, BEIG	GRIS, BEIGE	Contenedor semicilíndrico Untouchable®	53.3 cm x 27.9 cm x 71.1 cm	79 L	14 kg	5005-88 ^A	4
FG354600	GRAY, BEIG	GRIS, BEIGE	Contenedor redondo Untouchable®	40 cm día x 76.5 cm	83 L	12 kg	5004-88 ^A	4
FG356907	GRN	VERDE	Contenedor cuadrado Untouchable® para reciclaje	41.9 cm x 39.4 cm x 78.5 cm	87 L	10 kg	5005-88 ^A	4
FG356973	BLUE	AZUL	Contenedor cuadrado Untouchable® para reciclaje	41.9 cm x 39.4 cm x 78.5 cm	87 L	10 kg	5005-88 ^A	4
FG356988	GRAY, BRN, BLA, BEIG	GRIS, CAFE, NEGRO, BEIGE	Contenedor cuadrado Untouchable®	41.9 cm x 39.4 cm x 78.5 cm	87 L	10 kg	5005-88 ^A	4
FG395800	GRAY, BEIG	GRIS, BEIGE	Contenedor cuadrado Untouchable® (Revestimiento para 9171/9173/3965)	49.5 cm ² x 70.2 cm	132 L	18 kg	5008-88 ^A	4
FG395900	GRAY, BEIG	GRIS, BEIGE	Contenedor cuadrado Untouchable® (Revestimiento para FG917500/FG917600)	49.5 cm ² x 87 cm	189 L	24 kg	5008-88 ^A	4
FG792020	BEIG	BEIGE	Combo de contenedor Untouchable® con tapa oscilante	40.6 cm x 42.7 cm x 86.6 cm	87 L	4 kg	5004-88 ^A	1

Cestos de Basura y Tapas para Escritorio

Ocupan poco espacio y son económicos.

Los bordes redondeados los hacen más resistentes y fáciles de limpiar.

Cabe debajo de un escritorio, aún con la tapa totalmente abierta.

Diseño para el manejo conveniente de la basura de escritorio.

La tapa proporciona un manejo higiénico de la basura sin reducir la capacidad del cesto.

La tapa Untouchable® es estética y eficiente en costos para mejorar su sistema de recolección de basura.



Diseñados para caber debajo de cualquier escritorio o recepción.

Bordes redondeados que brindan mayor resistencia a la ya duradera construcción.

Las pestañas permiten apilar varios cestos sin que se atasque uno dentro de otro.

Construidos totalmente de plástico, son resistentes a la perforación y no se oxidan ni se astillan.

Esquinas redondeadas y bordes lisos facilitan la limpieza y el vaciado.

Las papeleras laterales permiten crear un centro de reciclaje compacto.

Agregue papeleras laterales para convertir un cesto regular en una estación de reciclaje.

Personalice con diferentes colores de acuerdo a sus necesidades.



FG295600

FG295673 Cesto de basura con
FG295073 Papelera lateral





CESTOS DE BASURA PARA ESCRITORIO

Modelo	Clave	Color	Descripción	Dimensiones (l x a x h)	Capacidad	Peso	Bolsas Plásticas	Piezas
FG295200	BEIG	BEIGE	Cesto de basura Vanity	25.1 cm x 17.1 cm x 25.7 cm	8 L	2 kg	5002-88 ^a	6
FG295500	GRAY, BLA, BEIG	GRIS, BEIGE, NEGRO	Cesto de basura chico	28.9 cm x 21 cm x 30.8 cm	13 L	7 kg	5002-88 ^a	12
1829412	-	VERDE	Cesto de basura chico	28.9 cm x 21 cm x 30.8 cm	13 L	7 kg	5002-88 ^a	12
FG295600	GRAY, BLA, BEIG	GRIS, BEIGE, NEGRO	Cesto de basura mediano	36.5 cm x 26 cm x 38.1 cm	27 L	10 kg	5002-88 ^a	12
FG295700	GRAY, BLA, BEIG	GRIS, BEIGE, NEGRO	Cesto de basura grande	38.7 cm x 27.9 cm x 50.5 cm	39 L	13 kg	5003-88 ^a	12
1829406	-	VERDE	Cesto de basura grande	38.7 cm x 27.9 cm x 50.5 cm	39 L	13 kg	5003-88 ^a	12

CESTOS DE BASURA PARA ESCRITORIO - RECICLAJE

Modelo	Clave	Color	Descripción	Dimensiones (l x a x h)	Peso	Bolsas Plásticas	Piezas
FG295073	GRN, BLUE, GRAY, BLA	VERDE, GRIS, AZUL, NEGRO	Centro de reciclaje con compartimento adjunto	26.9 cm x 18.5 cm x 29.7 cm	4 kg	-	12
FG295573	BLUE	AZUL	Contenedor de reciclaje de escritorio, pequeño, con símbolo universal de reciclaje	29 cm x 21 cm x 30.8 cm	13 L	7 kg	12
FG295606	GRN	VERDE	Contenedor de reciclaje de escritorio, mediano, con símbolo universal de reciclaje	36.5 cm x 26 cm x 38.1 cm	27 L	10 kg	12
FG295673	BLUE	AZUL	Contenedor de reciclaje de escritorio, mediano, con símbolo universal de reciclaje	36.6 cm x 26 cm x 38.1 cm	27 L	11 kg	12
FG295773	BLUE	AZUL	Contenedor de reciclaje de escritorio, grande, con símbolo universal de reciclaje	38.7 cm x 27.9 cm x 50.5 cm	39 L	13 kg	12

TAPAS Y COMBOS UNTOUCHABLE®

Modelo	Clave	Color	Descripción	Dimensiones (l x a x h)	Peso	Bolsas Plásticas	Piezas
FG306600	BLA, BEIG	NEGRO, BEIGE	Tapa Untouchable® para cesto FG295600	38.1 cm x 27.6 cm x 15.2 cm	3 kg		6
1779742	-	GRIS	Tapa Untouchable® para cesto FG295600	38.1 cm x 27.6 cm x 15.2 cm	3 kg		6
FG306700	BLA, BEIG	NEGRO, BEIGE	Tapa Untouchable® para cesto FG295700	40.6 cm x 29.5 cm x 17.8 cm	4 kg		6
1829407	-	AZUL	Tapa Untouchable® para cesto FG295700	40.6 cm x 29.5 cm x 17.8 cm	4 kg		6
1829408	-	VERDE	Tapa Untouchable® para cesto FG295700	40.6 cm x 29.5 cm x 17.8 cm	4 kg		6
1829409	-	GRIS	Tapa Untouchable® para cesto FG295700	40.6 cm x 29.5 cm x 17.8 cm	4 kg		6
FG307120	BEIG	BEIGE	Combo de tapa Untouchable® FG306700/ cesto flexible FG295700	N/D	10 kg	5003-88 ^a	6

Contenedores de Pared

Diseño atractivo, combina con cualquier decorado.

- Montado en la pared evita que el contenedor interfiera en el paso de los peatones y se facilita la limpieza del piso.
- Tapa con resorte, ayuda a controlar los olores y oculta la basura de la visión del público.
- Viene con todos los elementos e instrucciones para el montaje en la pared.
- Aprobados por el Departamento de Bomberos de California (CSFM) y Factory Mutual (FM) por sus propiedades ignífugas cuando se instalan en la pared.
- El diseño delgado es ideal para corredores, baños, cocinas y otros ambientes de espacio limitado.



ADA COMPLIANT



Modelo	Clave	Color	Descripción	Dimensiones (l x a x h)	Capacidad	Peso	Bolsas Plásticas	Piezas
FG782200	BRN, BEIG	CAFE, BEIGE	Contenedor de pared Slim Jim®	49.5 cm x 30.2 cm x 82.9 cm	57 L	5 kg	5005-88 ^A	1
1829401	-	AZUL	Contenedor de pared Slim Jim®	49.5 cm x 30.2 cm x 82.9 cm	57 L	5 kg	5005-88 ^A	1
1829402	-	ROJO	Contenedor de pared Slim Jim®	49.5 cm x 30.2 cm x 82.9 cm	57 L	5 kg	5005-88 ^A	1
1829403	-	VERDE	Contenedor de pared Slim Jim®	49.5 cm x 30.2 cm x 82.9 cm	57 L	5 kg	5005-88 ^A	1
1829404	-	AMARILLO	Contenedor de pared Slim Jim®	49.5 cm x 30.2 cm x 82.9 cm	57 L	5 kg	5005-88 ^A	1
FG200GL	WH	BLANCO	Contenedor de basura para pared	48.3 cm x 99.1 cm x 20.3 cm	1 L	2 kg	-	1

Cestos de Basura Ignífugos

Diseño contemporáneo con la clasificación UL.

- Ideales para uso en las áreas que requieren mayor protección contra incendio, tales como los hospitales, escuelas y hoteles.
- Los cestos de fibra de vidrio tienen bordes redondeados para mayor resistencia.
- Aprobado por el Departamento de Bomberos de California (CSFM) por sus propiedades ignífugas.
- Probados y aprobados por Underwriters Laboratories como cestos capaces de contener papeles encendidos sin derretirse.



CSFM

FG254400

FG254100

FG254300

FG254000



Modelo	Clave	Color	Descripción	Dimensiones (l x a x h)	Capacidad	Peso	Piezas
FG254000	BEIG	BEIGE	Cesto de basura ignífugo	22.6 cm x 16.2 cm x 27.4 cm	7 L	5 kg	6
FG254100	GRAY, BLA, BEIG	GRIS, NEGRO, BEIGE	Cesto de basura ignífugo	28.3 cm x 21 cm x 31.1 cm	13 L	8 kg	6
FG254300	GRAY, BLA, BEIG	GRIS, NEGRO, BEIGE	Cesto de basura ignífugo	36.8 cm x 26.7 cm x 38.9 cm	26 L	14 kg	6
FG254400	BEIG	BEIGE	Cesto de basura ignífugo	38.1 cm x 28.6 cm x 50.8 cm	38 L	15 kg	4

Para otros cestos codificados ignífugos vea :



Contenedor de pared



Contenedor de pedal "Step-On"



Contenedores de acero



Contenedores Wastemaster®



Contenedores Plaza®



Contenedores Ranger®



Contenedores ceniceros

Contenedores de Pedal

Eliminación higiénica de desperdicios sin tocarlos con las manos.

- Tapa de encaje perfecto ayuda a controlar olores.
- Fabricación en plástico resistente, no se perfora, no se oxida.
- Pedal silencioso y de alta calidad que garantiza uso higiénico, sin tocar la basura con las manos.
- Ayuda a cumplir con la regulación OSHA 29 CFR 1910.1030 "Exposición laboral a agentes patógenos transmitidos por la sangre".
- Los revestimientos rígidos opcionales para los recipientes FG614300, FG614400, FG614500 y FG614600 proporcionan una base impermeable para contener líquidos.



OSHA



Aprobado para desperdicios médicos



La tapa se cierra para guardar olores en el interior y dejar fuera los el agua, los roedores e insectos.

Tapa hermética de sello perfecto.

Base a prueba de fugas de líquidos.



FG614400

■ Su innovador diseño de contornos lisos y esquinas redondeadas facilita la limpieza.

■ Fabricado completamente en plástico seguro y duradero, no se oxida ni astilla y es resistente a la perforación.

■ El sistema de pedal es muy resistente incluso en uso intensivo, asegurando muchos años de funcionamiento rápido y confiable.



Modelo	Clave	Color	Descripción	Dimensiones	Capacidad	Peso	Bolsas Plásticas	Piezas
FG614200	WHT, YEL	BLANCO, AMARILLO	Contenedor de pedal, revestimiento rígido	33.7 cm día x 39.1 cm	17 L	4 kg	5002-88 ^a	1
FG614300	WHT, RED, BEIG, YEL	BLANCO, ROJO, BEIGE, AMARILLO	Contenedor de pedal	41.3 cm x 40 cm x 43.5 cm	30 L	4 kg	5004-88 ^a	1
1829413	-	VERDE	Contenedor de pedal	41.3 cm x 40 cm x 43.5 cm	30 L	4 kg	5004-88 ^a	1
1829414	-	AZUL	Contenedor de pedal	41.3 cm x 40 cm x 43.5 cm	30 L	4 kg	5004-88 ^a	1
1829415	-	GRIS	Contenedor de pedal	41.3 cm x 40 cm x 43.5 cm	30 L	4 kg	5004-88 ^a	1
FG614400	WHT, RED, BEIG, YEL	BLANCO, ROJO, BEIGE, AMARILLO	Contenedor de pedal	41.3 cm x 40 cm x 60 cm	45 L	4 kg	5004-88 ^a	1
1829416	-	AZUL	Contenedor de pedal	41.3 cm x 40 cm x 60 cm	45 L	4 kg	5004-88 ^a	1
1829417	-	VERDE	Contenedor de pedal	41.3 cm x 40 cm x 60 cm	45 L	4 kg	5004-88 ^a	1
FG614500	WHT, RED, BEIG, YEL, DBLUE, DGRN	BLANCO, ROJO, BEIGE, AMARILLO, VERDE, AZUL	Contenedor de pedal	50.2 cm x 41 cm x 67.3 cm	68 L	6 kg	5009-88 ^a	1
FG614600	WHT, RED, BEIG, YEL, DBLUE, DGRN	BLANCO, ROJO, BEIGE, AMARILLO, VERDE, AZUL	Contenedor de pedal	50.2 cm x 41 cm x 82.6 cm	87 L	8 kg	5009-88 ^a	1

Cestos WasteMaster con tapa oscilante

- Los modelos FGT1414 y FGT1424 con revestimientos de plástico rígido están certificados UL y aprobados FM a prueba de fuego y auto-extinguibles.
- Cumplen con los estándares de OSHA.
- Acero inoxidable o resistente baño de pintura.
- Bisagra con tapa que cierra sola, la puerta no tiene resorte para el uso por ambos lados del cesto.
- Kits de fijación opcionales disponibles, pregunte a su representante de ventas de Rubbermaid Commercial Products.
- Las patas tienen base de nylon para proteger los pisos.



FGT1940SS



FGT1424EWH

FGB1940SS

Modelo	Clave	Revestimiento	Color	Descripción	Capacidad	Dimensiones (l x a x h)	Peso
FGT1414	SS	BR	ACERO INOX	Cesto WasteMaster con tapa abisagrada	53 L	35.6 cm ² x 66 cm	9 kg
	SS	RP ¹	ACERO INOX		40 L		
FGT1414E	WH	BR	BLANCO	Cesto WasteMaster con tapa abisagrada	53 L	35.6 cm ² x 66 cm	10 kg
	WH	RP ¹	BLANCO		40 L		
FGT1424	SS	BR	ACERO INOX	Cesto WasteMaster con tapa abisagrada	91 L	35.6 cm ² x 90.2 cm	11 kg
	SS	RP ¹	ACERO INOX		61 L		
FGT1424E	WH	BR	BLANCO	Cesto WasteMaster con tapa abisagrada	91 L	35.6 cm ² x 90.2 cm	12 kg
	WH	RP ¹	BLANCO		61 L		
FGT1940	SS	BR	ACERO INOX	Cesto WasteMaster con tapa abisagrada	151 L	48.3 cm ² x 96.5 cm	16 kg
	SS	RP	ACERO INOX		110 L		
FGT1940E	WH	BR	BLANCO	Cesto WasteMaster con tapa abisagrada	151 L	48.3 cm ² x 96.5 cm	19 kg
	WH	RP	BLANCO		110 L		

Bandas Retenedoras (BR), Revestimiento Plástico (RP) ¹UL Certificado, FM

Cestos WasteMaster sin tapa

Su diseño es ideal para sanitarios, cuartos de limpieza, quirófanos y cocinas profesionales.

- Acero inoxidable no-magnético.
- Su diseño abierto elimina la contaminación por aire desde el interior.
- Sus bandas retenedoras de bolsas las aseguran dentro del contenedor.
- Sus patas tienen base de nylon para proteger los pisos.



ADA COMPLIANT



Sus bandas retenedoras aseguran las bolsas dentro del contenedor, evitando que cuelgen de forma desagradable a la vista.



FGT1414SS

FGT1414EWH

FGB1424SS

Modelo	Clave	Revestimiento	Color	Descripción	Capacidad	Dimensiones (l x a x h)	Peso
FGB1414	SS	BR	ACERO INOX	Cestos WasteMaster sin tapa para cuartos de limpieza	53 L	35.6 cm ² x 53.3 cm	7 kg
	SS	RP	ACERO INOX		40 L		
FGB1424	SS	BR	ACERO INOX	Cestos WasteMaster sin tapa para cuartos de limpieza	91 L	35.6 cm ² x 76.2 cm	10 kg
	SS	RP	ACERO INOX		61 L		
FGB1940	SS	BR	ACERO INOX	Cestos WasteMaster sin tapa para cuartos de limpieza	151 L	48.3 cm ² x 76.2 cm	14 kg
	SS	RP	ACERO INOX		110 L		

Bandas Retenedoras (BR), Revestimiento Plástico (RP)

Contenedores redondos de pedal

Su delgada forma ovalada cabe fácilmente en lugares estrechos.

- La tapa corrediza permite abrirla sin que emanen olores al ambiente.
- Pedal ancho, accesible desde el frente y los costados.
- Gracias a su diseño angosto, el modelo FG617700 se acomoda fácilmente debajo de cualquier mostrador.



FG617700



Modelo	Clave	Color	Descripción	Dimensiones (l x a x h)	Capacidad	Peso	Bolsas Plásticas	Piezas
FG617700	BEIG	BEIGE	Contenedores redondos de pedal	56.5 cm x 37.3 cm x 69.1 cm	55 L	5 kg	5004-88 ^A	1

Contenedores para desperdicio de material confidencial

Solución integral de seguridad de documentos.

- Todos los contenedores equipados con cerradura.
- Todos los contenedores se envían completamente ensamblados para su uso inmediato.
- Contenedores Slim Jim® para documentos confidenciales cuentan con ranuras laterales de fácil acceso y se pueden colocar debajo de escritorios; ideales para las salas de recepción.
- La gran capacidad de las carretillas de documentos confidenciales BRUTE® permite recolección masiva, movilidad y son compatibles con los sistemas de elevación automático y semi-automático.
- El contenedor metálico con abertura lateral y fondo plano es ideal para almacenamiento.
- Cuenta con estabilizador UV.



FG9W1500



FG9W2500



FG9W1188

FG9W1088



FG9W1700



FG9W1700 con copiadora encima.

CONTENEDORES PARA DOCUMENTOS CONFIDENCIALES SLIM JIM®

Modelo	Clave	Color	Descripción	Dimensiones (l x a x h)	Capacidad	Peso	Piezas
FG9W1500	LGRAY	GRIS CLARO	Contenedor para documentos confidenciales Slim Jim® con tapa	50.8 cm x 27.9 cm x 78.7 cm	87 L	19 kg	4
FG9W1600	LGRAY	GRIS CLARO	Contenedor para documentos confidenciales Slim Jim® con tapa para FG354000, FG354100	52.1 cm x 29.5 cm x 5.7 cm		3 kg	4
FG9W2500	LGRAY	GRIS CLARO	Contenedor para documentos confidenciales Slim Jim® con tapa	58.8 cm x 27.9 cm x 63.2 cm	60 L	13 kg	4
FG355300	SSTL	ACERO INOX	Dolly Slim Jim® de acero inoxidable para contenedores Slim Jim®	51.8 cm x 23.8 cm x 24.1 cm	N/D	7 kg	2
FG355188	BLA	NEGRO	Plataforma con ruedas Slim Jim® para contenedores FG354000, FG354100	59.4 cm x 38.1 cm x 27.4 cm	-	9 kg	2

CONTENEDORES MÓVILES PARA DOCUMENTOS CONFIDENCIALES BRUTE®

Modelo	Clave	Color	Descripción	Dimensiones (l x a x h)	Capacidad	Peso	Piezas
FG9W1088	GRAY	GRIS	Contenedor móvil para documentos confidenciales BRUTE®	82 cm x 64.3 cm x 106.2 cm	246 L	14 kg	1
FG9W1188	GRAY	GRIS	Contenedor móvil para documentos confidenciales BRUTE®	89.9 cm x 69.3 cm x 115.8 cm	360 L	19 kg	1

CONTENEDORES METÁLICOS PARA DOCUMENTOS CONFIDENCIALES

Modelo	Clave	Color	Descripción	Dimensiones (l x a x h)	Capacidad	Peso	Piezas
FG9W1700	LPLAT	GRIS CLARO	Contenedor metálico para documentos confidenciales con bolsa para documentos confidenciales	47.6 cm x 52.7 cm x 78.7 cm	136 L	20 kg	1

Contenedores de estaciones para Exteriores

Contenedores de reciclaje de gran capacidad para exteriores.

- Fáciles de reconocer, en azul y verde oscuro
 - Todos los contenedores (excepto FG396800 y FG396900) vienen con el símbolo universal de reciclaje
- Alta capacidad para áreas de alto tráfico peatonal
El contenedor Glutton® (FG256B06 y FG256B73) acepta dos
FG3540 Contenedores Slim Jim®
Logotipo universal de reciclaje estampado en caliente permanentemente



FG256B73 /
FG256L00

FG396973

FG396800

Modelo	Clave	Color	Descripción	Dimensiones (l x a x h)	Peso br./Caja	Capacidad	Caja
FG256B06	DGRN	VERDE OSCURO	Contenedor Glutton®	62.9 cm x 64.1 cm x 107 cm	30 kg	189 L	4
FG256L00	DGRN, DBLUE	VERDE OSCURO, AZUL OSCURO	Tapa para Contenedor Glutton® para reciclado de botellas y latas - para 256B	67.6 cm x 58.4 cm x 33 cm	6 kg	N/D	1
FG256B73	BLUE	AZUL	Contenedor para reciclaje Glutton®	64.8 cm x 57.8 cm x 79.1 cm	30 kg	212 L	4
FG396800	DGRN	VERDE OSCURO	Contenedor para reciclaje de botellas y latas Plaza®	67.6 cm x 58.4 cm x 33 cm	35 kg	N/D	1
FG396873*	BLUE	AZUL	Contenedor para reciclaje de botellas y latas Plaza®	62.9 cm x 64.1 cm x 107 cm	35 kg	189 L	1
FG396900	DGRN	VERDE OSCURO	Contenedor para reciclaje de papel Plaza®	64.8 cm x 57.8 cm x 79.1 cm	35 kg	212 L	1
FG396973*	BLUE	AZUL	Contenedor para reciclaje de papel Plaza®	62.9 cm x 64.1 cm x 107 cm	35 kg	189 L	1

*Impresión personalizada disponible; contacte a Servicio al cliente.

Cajas para Reciclar

Cajas de recolección para usar en lugares céntricos.

- Las cajas para reciclar son perfectas para programas de reciclaje de varias categorías
 - Manijas integradas para levantarla y cargarla fácilmente
- Diseñada para estibarse o meterlas dentro de otra
Para ser usadas en áreas de alta generación de papel, tales como cerca de copiadoras e impresoras y habitaciones de correo
Logotipo universal de reciclaje estampado en caliente permanentemente

**¡DISPONIBLES EN
AZUL Y EN VERDE!**



FG571473

FG571873

FG571473



Modelo	Clave	Color	Descripción	Dimensiones (l x a x h)	Capacidad	Peso br./Caja	Caja
FG571473	BLUE, GRN	AZUL, VERDE	Caja para reciclar de 53 L	52.7 cm x 40.6 cm x 37.5 cm	53 L	11 kg	6
FG571873	BLUE, GRN	AZUL, VERDE	Caja para reciclar de 68 L	65.4 cm x 41.9 cm x 67.3 cm	68 L	14 kg	6

Estaciones para reciclaje Glutton®

Apoye el programa de reciclaje en sus instalaciones, ayude a reducir costos y mejore el bienestar de sus empleados.

- Solución centralizada de gran capacidad para la clasificación eficiente de los desperdicios
- Incluye tapas designadas para artículos específicos, calcomanías con símbolos y calcomanías con letreros en tres idiomas que proporcionan señales visuales para fomentar que el público cumpla.
- Tapa abisagrada que permite fácil acceso al vaciar.



CLASIFICACIÓN FLEXIBLE

Incluye etiquetas con símbolos codificados por color y etiquetas con letreros para clasificar los artículos según las necesidades de la instalación

CLASIFICACIÓN A VARIAS CATEGORÍAS

Use cualquier combinación de tapas con aperturas restrictivas para clasificar hasta cuatro categorías distintas de artículos de reciclaje. Las tapas encajan firmemente en las cubiertas

GRAN CAPACIDAD DE RECOLECCIÓN

Mejora la productividad, reduciendo la frecuencia de viajes para vaciar los contenedores. Capacidad máxima de 348 litros.

ESTAMPADO EN CALOR PERMANENTE

CONSTRUCCIÓN DURADERA

Cuenta con la durabilidad del plástico resistente a impactos y fácil de limpiar de los tradicionales productos de Rubbermaid



ESTACIÓN DE RECICLAJE GLUTTON® DE 2 CATEGORÍAS
(1792340)



ESTACIÓN DE RECICLAJE GLUTTON® DE 4 CATEGORÍAS
(1792372)



FÁCIL DE VACIAR

Bisagra central permite abrir la tapa de cualquier estación para fácil acceso a los desperdicios. Elimina la necesidad de tener que abrir la tapa y ayuda a reducir el esfuerzo del trabajador y el peligro de caerse.

Modelo	Clave	Color	Descripción	Dimensiones (l x a x h)	Capacidad	Caja
1792339	-	AZUL	Estación Glutton® de dos categorías	68.1 cm x 59.9 cm x 90.2 cm	174 L	1
1792340	-	VERDE	Estación Glutton® de dos categorías	68.1 cm x 59.9 cm x 90.2 cm	174 L	1
1792371	-	BEIGE	Estación Glutton® de dos categorías	68.1 cm x 59.9 cm x 90.2 cm	174 L	1
1792372	-	AZUL	Estación Glutton® de cuatro categorías	134.6 cm x 61 cm x 90.2 cm	348 L	1
1792373	-	VERDE	Estación Glutton® de cuatro categorías	134.6 cm x 61 cm x 90.2 cm	348 L	1
1792374	-	BEIGE	Estación Glutton® de cuatro categorías	134.6 cm x 61 cm x 90.2 cm	348 L	1
1792975	-	N/D	Juego de etiquetas de reciclado	N/D	N/D	8

Tapas para Tambores de Acero

- Su puerta se cierra sola.
- Aprobado para ser seguro al fuego y auto-extinguible cuando se usa una tapa de acero, cumple con los estándares de la OSHA.
- Incluye tornillo para asegurar la tapa del tambor.

1855 le queda a:

- Tambor de acero de 208 litros.
- FGMT32.
- FGH55E y FGH55C.
- FGSBR52.



2030 le queda a:

- Tambor de acero de 113 litros.
- FGH12
- FGMT22



OSHA



TAPAS PARA TAMBOR DE ACERO (SE VENDEN POR SEPARADO)

Modelo	Clave	Color	Descripción	Dimensiones	Peso	Capacidad	Capacidad (bolsas)
FG1855	BK, EGN, RD	NEGRO, VERDE, ROJO	Tapa para tambor de acero para usarse con FGH55, FGH55C, FGH55E, FGMT32, FGSBR52	62.2 cm dia	5 kg	N/D	N/D
FG2030	BK, BR, EGN	NEGRO, CAFE, VERDE	Tapa para tambor de acero para usarse con FGH12, FGMT22	50.8 cm dia	4 kg	N/D	N/D

Revestimientos rígidos

Prolongue la vida útil de sus contenedores.

- Diseñados para los contenedores Rubbermaid® y de otros fabricantes.
- Construcción en plástico duradero maximiza la vida útil.
- Fáciles de limpiar.
- Previene fugas y derrames en el suelo.



PARA OTRAS OPCIONES DE REVESTIMIENTOS RÍGIDOS, VEA 'ACCESORIOS' O LLAME A SU REPRESENTANTE DE VENTAS.



CONTENEDORES PARA EXTERIORES

Serie WeatherGard®	134
Contenedores Avenue.....	134
Serie Americana™	135
Architek®	136
Contenedores Clásicos Marshal	137
Contenedores Decorativos Infinity™	138
Contenedores Cuadrados.....	139
Contenedores Redondos.....	139
Collect-A-Cubes	140
Serie Aspen	141
Contenedores Clásicos Landmark.....	142
Serie Keystone™	143
Contenedores Ranger®	144
Contenedores Plaza®	145
Contenedores Glutton®.....	145
Contenedor de Seguridad Landmark Series®.....	146
Cestos para intemperie.....	146
Contenedores Clásicos Landmark Series®.....	147
Serie Street Media	147
Contenedores para Estaciones de Servicio/Entrada de tiendas Landmark Series®	148

CONTENEDORES PARA DESECHOS DE FUMADORES

Estación para fumadores Metropolitan	149
Columnas para fumadores.....	150
Manejo de desechos para fumadores Infinity™	151
Estación para fumadores Aladdin®	152
Columnas GroundsKeeper®.....	152
Montajes para pared para Smokers' Station®	153
Ceniceros clásicos y accesorios para fumadores	153
Contenedores con cenicero	154
Revestimientos	155



FG402100

FG402000



Serie WeatherGard®

Construcción arquitectónica de acero extra fuerte.

- Mecanismo de cable de acero asegura la tapa al contenedor para evitar robo.
- Pies ajustables permiten estabilizar el contenedor sobre las superficies dispares. Construcción de acero. Acabado con recubrimiento de pintado por pulverización estabilizado UV. No requiere ensamblaje.



Manijas moldeadas permiten retirar fácilmente los revestimientos rígidos BRUTE®.

Contenedores Avenue

Detallados con malla metálica y rieles verticales amplios para una apariencia sofisticada en cuanto al manejo de basura.

- El modelo FGMHR36, se puede colocar justo contra las paredes y ocupa mínimo espacio en las aceras, aunque tiene gran capacidad de 136 L.
- Acero grueso galvanizado por inmersión en caliente y a prueba de incendio. Canales en "C" fabricados de acero calibre 16. Acabado resistente a la intemperie con recubrimiento Uni-Koat. Correas de retención aseguran las bolsas y las mantiene ocultas al público. Incluye bolsas plásticas fuertes a prueba de goteo. Los contenedores redondos traen tapas aseguradas con cable; los cuadrados y rectangulares tienen tapas abisagradas. Niveladores en los pies para mayor estabilidad sobre las superficies dispares. Estuche de anclaje disponible; para más información. No requiere ensamblaje.



FGMH24BK

FGMH32BK

FGMH46BK

FGMHR36BK

FGMHSQ18BK



CALCOMANÍAS PERSONALIZADAS

Disponible con diseños, corte con láser y en colores al gusto.



Tapa abisagrada que facilita el vaciado. Modelos MHSQ18 y MHR36.

Serie Americana™

Acero fuerte con múltiples capas de pintado por pulverizado para asegurar años de uso a la intemperie.

- Sumamente pesado para impedir el robo, y resistente a los cambios ambientales.
- Tapas embudo como también de arena, resistentes al vandalismo. Tapas de plástico duradero ABS con protección UV. Soldaduras selladas para mayor durabilidad. Niveladores en las patas para mayor estabilidad sobre las superficies disperejas. Kits opcionales de anclaje disponibles; comuníquese con su representante de ventas de Rubbermaid Commercial Products. No requiere ensamblaje.



ADA COMPLIANT



Tapas opcionales en forma de domo para los modelos FGMT22 y FGMT32; ver la página 130.



FGMI36ABZ

FGMT32BK

FGMI24BK

FGMT12GN

FGMT22ABZ

FGMSD36BK

WEATHERGARD®

Modelo	Clave	Revestimiento	Color	Descripción	Capacidad	Dimensiones (l x a x h)	Peso
FG402000	BLA	PL	NEGRO	Contenedor de la serie WeatherGard® para 75.7 lt revestimiento rígido para contenedor BRUTE®	76 L	69.2 cm día x 69.9 cm	33 kg
FG402100	BLA	PL	NEGRO	Contenedor de la serie WeatherGard® para 121.1 lt revestimiento rígido para contenedor BRUTE®	121 L	76.5 cm día x 81.3 cm	45 kg

AVENUE

Modelo	Clave	Revestimiento	Color	Descripción	Capacidad	Dimensiones (l x a x h)	Peso
FGMH24	BLA	PL	NEGRO	Tapa abierta - redonda	87 L	52.1 cm día x 85.1 cm	33 kg
FGMH32	BLA	PL	NEGRO	Tapa abierta - redonda	121 L	57.2 cm día x 78.7 cm	33 kg
FGMH46	BLA	PL	NEGRO	Tapa abierta - redonda	140 L	62.2 cm día x 85.1 cm	40 kg
FGMHR36	BLA	PL	NEGRO	Tapa abierta - rectangular	132 L	74.9 cm x 40.6 cm x 82.6 cm	47 kg
FGMHSQ18	BLA	PL	NEGRO	Tapa abierta - cuadrada	61 L	40.6 cm x 40.6 cm x 82.6 cm	33 kg

AMERICANA SERIES™

Modelo	Clave	Revestimiento	Color	Descripción	Capacidad	Dimensiones (l x a x h)	Peso
FGMI24	ABZ, BK	PL	BRONCE, NEGRO	Tapa abierta	91 L	63.5 cm día x 78.7 cm	74 kg
FGMI36	ABZ, BK	PL	BRONCE, NEGRO	Tapa abierta	136 L	73.7 cm día x 86.4 cm	96 kg
FGMSD36	BK	PL	NEGRO	Tapa abierta con puerta lateral	136 L	63.5 cm día x 82.6 cm	72 kg
FGMT12	ABZ, BK, GR	GL	BRONCE, NEGRO, VERDE	Urna	N/D	43.2 cm día x 65.4 cm	27 kg
FGMT22	ABZ, BK, GR	PL	BRONCE, NEGRO, VERDE	Tapa abierta	91 L	64.8 cm día x 64.8 cm	47 kg
FGMT32	ABZ, BK, GR	PL	BRONCE, NEGRO, VERDE	Tapa abierta	136 L	73.7 cm día x 82.6 cm	63 kg

Para revestimientos, vea la página 180.

01 800 849 77 36
www.ecodeli.com

¡Contáctanos!

Ecodeli
Los profesionales en limpieza



FGA38ABZ



FGA17ABZ



FGA17SUBK



FGA50ABZ



FGA51BK



FGA38TSDBK



FGA38TBK



A38SDABZ



Architek®

¡Lo último en diseño y confiabilidad!

Líneas contorneadas y dimensionales en capas proporcionan un diseño arquitectónico para ambientes de lujo.



ADA COMPLIANT



OPCIÓN DE PUERTA LATERAL

Sistema ergónomico para vaciar de manera fácil y segura.

Disponible con tapa abierta o tipo domo.

Características estándar

- Uso en interiores/exteriores.
- Niveladores en las patas para elevar el contenedor y proporcionar mayor estabilidad sobre las superficies dispares.
- No requiere ensamblaje.



□ Tapa sujeta con bisagra de acero inoxidable resistente.

□ Diseño único permite acomodar los bordes de las bolsas entre el revestimiento rígido a prueba de goteo y el contenedor.

□ Construcción gruesa a prueba de incendio, galvanizada por inmersión en caliente y acabado con revestimiento Uni-Koat a prueba de intemperie.

Contenedores Clásicos Marshal®

Combina sus propiedades ignífugas con una bella apariencia.

- Incluye accesorios para asegurar y ocultar las bolsas de polietileno.
- Acabado texturizado para ocultar las rayaduras superficiales.



HIDE-A-BAG

Modelo	Clave	Color	Descripción	Capacidad	Dimensiones (l x a x h)	Peso
FGWHB14	SS	ACERO INOXIDABLE	Hide-A-Bag Cesto de basura abierto	13 L	24.1 cm día x 31.8 cm	3 kg
FGWHB14E	BK	NEGRO	Hide-A-Bag Cesto de basura abierto	13 L	24.1 cm día x 31.8 cm	4 kg

Vea las páginas 260-265. para etiquetas personalizadas. Llame a Servicio a Clientes para precios.

COLECCIÓN CONCEPT™

Modelo	Clave	Color	Descripción	Capacidad	Dimensiones (l x a x h)	Peso	Piezas por caja
FGWB29R	SS	ACERO INOXIDABLE	Concept Collection™ cesto de basura abierto	27 L	34.3 cm x 39.4 cm	7 kg	3
FGWMB20	BK	NEGRO	Concept Collection™ cesto de basura abierto	19 L	29.2 cm día x 35.6 cm	N/D	6
FGWMB20	SL	PLATA	Concept Collection™ cesto de basura abierto	19 L	29.2 cm día x 35.6 cm	N/D	6
FGWMB30R	BK	NEGRO	Concept Collection™ cesto de basura abierto	28 L	40.6 cm x 35.6 cm	5 kg	3

CONTENEDORES CLÁSICOS MARSHAL®

Modelo	Clave	Color	Descripción	Capacidad	Dimensiones (l x a x h)	Peso
FG816088*1	BEIG, BLA, BRN, OWHT	BEIGE, NEGRO, CAFE, HUESO	Contenedores clásicos Marshal®	57 L	39.1 cm día x 92.7 cm	9 kg
FG817088*1	BEIG, BLA, BRN, OWHT	BEIGE, NEGRO, CAFE, HUESO	Contenedores clásicos Marshal®	95 L	45.7 cm día x 106.7 cm	10 kg

*Aprobado por FM

Contenedores Clásicos Atrium®

Lujoso contenedor de superficie superior abierta para desechar higiénicamente los desperdicios.

- Combina la durabilidad del plástico con la higiene de una tapa estilo embudo y la protección contra el fuego de una tapa cerrada.
- Fabricación resistente, de plástico, con colores incorporados en el moldeado e inhibidores UV.

El acabado texturizado ayuda a ocultar las rayaduras superficiales.

Tapas moldeadas para levantar fácilmente.

Aprobado por la FM.



Modelo	Clave	Color	Descripción	Dimensiones (l x a x h)	Capacidad	Peso	Bolsas Plásticas	Piezas
FG905800*	BLA	NEGRO	Contenedor Atrium® tapa forma de embudo	63.5 cm día x 84.6 cm	132.5 L	10.7 kg	5008-88 ^a	1
FG905886	WGRAN	BLANCO GRANITO	Contenedor Atrium® tapa forma de embudo	63.5 cm día x 84.6 cm	132.5 L	10.7 kg	5008-88 ^a	1

^a No se vende en California.



Redondo perforado para 121 L con tapa en domo (FG9W4400 / FG9W5400, Color estándar: Plateado)
 Cuadrado perforado para 132 L con tapa embudo (FG9W3700 / FG9W5000, Color estándar: Negro)
 Cuadrado perforado para 189 L con tapa en domo (FG9W3800 / FG9W5100, Color personalizado: Azul)

Contenedores Decorativos Infinity™

Contenedores elegantes y duraderos en metal o plástico.

- Acabado de pintura automotriz de óptima calidad, luce bien por largo tiempo.
- Disponibles con paneles sólidos y perforados.
- Diseño modular para fácil reemplazo de piezas.
- Se envía desarmado para mayor eficiencia cúbica y menor flete.
- Su base de resina ABS no raya las superficies ni deja manchas de óxido.
- Colores personalizados disponibles.
- Paneles reversibles (contenedores cuadrados) con doble tiempo de vida útil.
- Correas de retención para mantener las bolsas plásticas en su lugar.



Arriba: Contenedor cuadrado perforado para 132 L con tapa en domo (FG9W3800 / FG9W5000, Color estándar: Bronce)
 Izquierda: Contenedor redondo perforado para 121 L con tapa en domo (FG9W4400 / FG9W5400, Color estándar: Verde oscuro)



DISPONIBLE EN:

113 y 189 litros. Páneles sólidos y perforados. Tapas tipo domo o embudo. Colores personalizados. Impresión personalizada en serigrafía o vinil.

**DISPONIBLE EN:**

121 litros. Páneles sólidos y perforados. Tapas tipo domo o embudo. Colores personalizados. Impresión personalizada en serigrafía o vinil.



Contenedores Cuadrados

PASO 1 - KITS DE ARMAZÓN - BASE Y TAPA

Modelo	Clave	Color	Descripción	Capacidad	Dimensiones (l x a x h)	Peso
FG9W3700	BLA	NEGRO	Tapa estilo embudo	132 L	59.7 cm x 59.7 cm x 83.8 cm	25 kg
				189 L	59.7 cm x 59.7 cm x 99 cm	-
FG9W3800	BLA	NEGRO	Tapa estilo domo	189 L	59.7 cm x 59.7 cm x 104.1 cm	29 kg
				189 L	59.7 cm x 59.7 cm x 119.3 cm	-

PASO 2 - KITS DE PÁNELES - PÁNELES Y POSTES

Modelo	Clave	Color	Descripción	Capacidad	Dimensiones (l x a x h)	Peso
FG9W5000* ^A	SILV, DGRN, BRNZ	ACERO, VERDE OSCURO, BRONCE	Kit de páneles perforados	132 L	74 cm ² x 50.2 cm	18 kg
FG9W5100* ^A	SILV, DGRN, BRNZ	ACERO, VERDE OSCURO, BRONCE	Kit de páneles perforados	189 L	90.8 cm ² x 48.5 cm	23 kg
FG9W5500* ^A	DGRN, BRNZ	VERDE OSCURO, BRONCE	kit de páneles sólidos	189 L	74 cm ² x 50.2 cm	18 kg
FG9W5600* ^A	DGRN, BRNZ	VERDE OSCURO, BRONCE	kit de páneles sólidos	189 L	90.8 cm ² x 48.5 cm	23 kg

PASO 3 - REVESTIMIENTOS RÍGIDOS (OPCIONAL)

Modelo	Clave	Color	Descripción	Capacidad	Dimensiones (l x a x h)	Peso
FG9W6300	BLA	NEGRO	Revestimiento rígido	132 L	49.5 cm ² x 73.7 cm	20 kg
FG9W6400	BLA	NEGRO	Revestimiento rígido	189 L	49.5 cm ² x 91.4 cm	24 kg

Contenedores Redondos

PASO 1 - KITS DE ARMAZÓN - BASE Y TAPA

Modelo	Clave	Color	Descripción	Capacidad	Dimensiones (l x a x h)	Peso
FG9W4300	BLA	NEGRO	Tapa redonda estilo embudo	121 L	59.7 cm dia x 88.9 cm	23 kg
FG9W4400	BLA	NEGRO	Tapa redonda estilo domo	121 L	59.7 cm dia x 104.1 cm	26 kg

PASO 2 - KITS DE PÁNELES - PÁNELES Y POSTES

Modelo	Clave	Color	Descripción	Capacidad	Dimensiones (l x a x h)	Peso
FG9W5400* ^A	SILV, DGRN, BRNZ	ACERO, VERDE OSCURO, BRONCE	Kit de páneles redondos perforados para contenedores	121 L	59.7 cm dia x 43.2 cm	19 kg
FG9W5900* ^A	DGRN, BRNZ	VERDE OSCURO, BRONCE	Kit de páneles redondos sólidos para contenedores	121 L	59.7 cm dia x 43.2 cm	19 kg

PASO 3 - REVESTIMIENTOS RÍGIDOS (OPCIONAL)

Modelo	Clave	Color	Descripción	Capacidad	Dimensiones (l x a x h)	Peso
FG9W6288 ^B	BLA	NEGRO	Revestimiento rígido redondo	121 L	47 cm dia x 73.7 cm	17 kg

* Kit de páneles = 4 páneles, 4 postes (Cuadrado); 3 páneles, 3 postes (redondo).

^B Paquete de palet de carga = 4 cajas / palet, 1 revestimiento / caja.

Collect-A-Cubes™

Contenedores diseñados para desperdicios específicos, reciclaje y protección. Se pueden personalizar, simplemente escoja entre los tres tamaños de las bases, estilo de la tapa y el tipo de calcomanía que desea.

- Acero Ignífugo
- Viene completamente ensamblado
- Cumple con la especificación A-A-182 contra peligro de incendio y prevención de inflamabilidad.
- Puede usarse individual, en dúo o en juego.



ADA COMPLIANT



Tapas ceadas para reciclar papel únicamen, en cumplimiento con la HIPAA



FGNC24P5

FGNC30C2

FGNC36W4

PASO 1

No.	Color	Descripción	Dimensiones (l x a x h)	Peso br./Caja	Revest.	Capacidad
FGNC24	BEIGE	Collect-A-Cubes™	40 cm² x 61 cm	13 kg	BR	85 L
FGNC30	BEIGE	Collect-A-Cubes™	40 cm² x 76.2 cm	14 kg	BR	108 L
FGNC36	BEIGE	Collect-A-Cubes™	40 cm² x 91.4 cm	16 kg	BR	131 L
FGNC24L	BEIGE	Collect-A-Cubes™ c/ cerradura	40 cm² x 61 cm	13 kg	BR	85 L
FGNC30L	BEIGE	Collect-A-Cubes™ c/ cerradura	40 cm² x 76.2 cm	14 kg	BR	108 L
FGNC36L	BEIGE	Collect-A-Cubes™ c/ cerradura	40 cm² x 91.4 cm	16 kg	BR	131 L

Bandas Retenedoras solamente (BR)

COLORES Y GRÁFICOS PERSONALIZADOS



PASO 2 - ESCOJA UNA TAPA

- Acabado en pintura por pulverizado (Cuerpo en Beige con tapa en Architectural Bronze)
- Protección de vinil en todas las aberturas



TAPA PARA LATAS –
MODELO C

Abertura con 3.5" de diámetro



TAPA PARA PAPEL –
MODELO P

Abertura de 2"x14"



TAPA PARA BASURA –
MODELO W

Abertura con 8.75" de diámetro

PASO 3 - ESCOJA UNA CALCOMANÍA

Cada juego incluye 4 calcomanías de vinil, autoadhesivas



EJEMPLO DE ORDEN DE PEDIDO

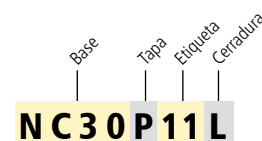

Serie Aspen

Diseñado para aguantar uso pesado constante y para resistir condiciones ambientales severas. Viene completamente ensamblado.

- Acero grueso ignífugo y galvanizado por inmersión en caliente.
- Acabado a prueba de intemperie, pintura por pulverizado Uni-Koat.
- Incluye recubrimiento rígido plástico a prueba de goteo.
- Tapa de gran capacidad en todos los modelos con urnas.
- Los modelos FGR36, FGR38, y FGR48 cuentan con pies ajustables que permiten estabilizar los contenedores sobre las superficies disperejas.
- Páneles de piedra de clasificación "A" contra incendio.
- Estuches de anclaje y cerrojos instalados en fábrica también disponibles.
- Diseños y logotipos personalizados disponibles.



URNAS OPCIONALES PARA INTERPERIE, OCULTAN LAS CENIZAS



Modelo	Clave*	Revestimiento	Revestimiento	Descripción	Capacidad	Dimensiones (l x a x h)	Peso
FGR12	201, 202, 2000, 6000	PL	MARRON, VERDE, GRIS, BRONCE	Tapa plana	45 L	34.3 cm ² x 81.3 cm	20 kg
FGR12SU	201, 202, 2000, 6000	PL	MARRON, VERDE, GRIS, BRONCE	Cenicero con urna para arena	45 L	34.3 cm ² x 81.3 cm	21 kg
FGR12WU	201, 202, 2000, 6000	PL	MARRON, VERDE, GRIS, BRONCE	Cenicero con urna para interperie	45 L	34.3 cm ² x 88.9 cm	23 kg
FGR18	201	PL	MARRON	Cenizas / Desperdicios	91 L	45.7 cm x 81.3 cm	30 kg
FGR18SU	201, 202, 2000, 6000	PL	MARRON, VERDE, GRIS, BRONCE	Cenizas / Desperdicios	91 L	45.7 cm ² x 81.3 cm	30 kg
FGR18WU	201, 202, 2000, 6000	PL	MARRON, VERDE, GRIS, BRONCE	Cenicero con urna para interperie	91 L	45.7 cm ² x 96.5 cm	35 kg
FGR36HT	201, 202, 2000, 6000	PL	MARRON, VERDE, GRIS, BRONCE	Tapa abisagrada	110 L	53.3 cm ² x 101.6 cm	41 kg
FGR36HTWU	201, 202, 2000, 6000	PL	MARRON, VERDE, GRIS, BRONCE	Tapa abisagrada con urna para interperie	110 L	53.3 cm ² x 116.8 cm	42 kg
FGR38HT	201, 202, 2000, 6000	PL	MARRON, VERDE, GRIS, BRONCE	Tapa abisagrada	144 L	66 cm ² x 101.6 cm	57 kg
FGR38SD	201	PL	MARRON	Puerta lateral con cerrojo	144 L	66 cm ² x 101.6 cm	60 kg
FGR38HTWU	201, 202, 2000, 6000	PL	MARRON, VERDE, GRIS, BRONCE	Tapa abisagrada con urna para interperie	144 L	66 cm ² x 116.8 cm	58 kg
FGR40	201, 202, 2000, 6000	N/D	MARRON, VERDE, GRIS, BRONCE	Urna de arena	N/D	25.4 cm ² x 61 cm	13 kg
FGR40WU	201, 202, 2000, 6000	N/D	MARRON, VERDE, GRIS, BRONCE	Urna con guarda para interperie	N/D	25.4 cm ² x 68.6 cm	13 kg
FGR41	201, 202, 2000, 6000	PL	MARRON, VERDE, GRIS, BRONCE	Cenizas / Desperdicios	9 L	25.4 cm ² x 61 cm	13 kg
FGR41WU	201, 202, 2000, 6000	PL	MARRON, VERDE, GRIS, BRONCE	Cenicero con guarda contra interperie	9 L	25.4 cm ² x 76.2 cm	14 kg
FGR48HT	201, 202, 2000, 6000	PL	MARRON, VERDE, GRIS, BRONCE	Tapa abisagrada	182 L	66 cm ² x 101.6 cm	59 kg
FGR48HTWU	201, 202, 2000, 6000	PL	MARRON, VERDE, GRIS, BRONCE	Tapa abisagrada con urna para interperie	182 L	66 cm ² x 116.8 cm	59 kg

*Marrón con páneles de piedra color marrón desierto (201), Verde con páneles de piedra color marrón desierto (202), Gris con páneles de piedra color gris (2000), Bronce con páneles de piedra color gris glacial (6000)

Consultar colores y otras opciones personalizadas en las páginas 260-265. Llame a Servicio a Clientes para precios.



Contenedores Clásicos Landmark Series®

Contenedores para grandes volúmenes de desperdicios y desechos, para fumadores en interiores y exteriores, incluyendo entradas, vestíbulos y centros comerciales.

- El modelo con tapa de domo es ideal para exteriores y el de tapa de embudo para interiores.
- Las tapas tienen bisagra e incluyen un tirante para mantener la tapa abierta y tener fácil acceso al revestimiento interior.
- Los modelos para ceniza / desperdicios incluyen una charola metálica para arena y grandes aberturas para la basura.
- Modelo con tapa de domo con chapa (FG397088) provee seguridad extra.



ADA COMPLIANT

PROCESO PARA ORDENAR EN 2 PASOS

PASO 1: ESCOJA EL TAMAÑO Y EL ESTILO

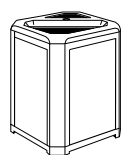

**CONTENEDOR CON
CENICERO TIPO
EMBUDO**
Disponible en 76 y
132 litros

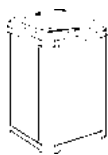

TAPA EMBUDO
Disponible en 76 y
132 litros

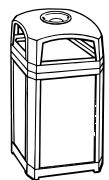

**CONTENEDOR CON
TAPA DE DOMO
CON CENICERO**
Disponible en 76 y
132 litros

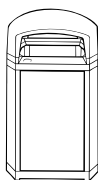

**CUBIERTA TIPO
DOMO**
Disponible en 76 y
132 litros

PASO 2: ESCOJA LOS PÁNELES (4 POR UNIDAD)

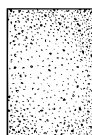

FG400200
Para Contenedores Landmark
Series® de 76 litros



Coral Piedra

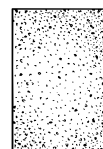

FG400300
Para Contenedores Landmark
Series® de 132 litros



Gris Coral Piedra

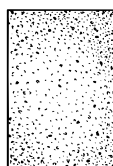

FG400400
Para Contenedores Landmark
Series® de 189 litros



Gris Coral Piedra

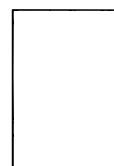

FG400500
Para Contenedores Landmark
Series® de 189 litros



Transparente

Modelo	Clave	Color	Descripción (sin paneles)	Capacidad	Dimensiones (l x a x h)	Peso
FG396600	DWOOD, SBLE	MADERA, SABLE	Con cenicero, revestimiento rígido para 3569	76 L	53.3 cm ² x 77.5 cm	15 kg
FG396700	SBLE	SABLE	Tipo embudo, revestimiento rígido para 3569	76 L	53.3 cm ² x 77.5 cm	15 kg
FG397000	DWOOD, SBLE, BLA	SABLE, MADERA, NEGRO	Cubierta domo, revestimiento rígido para 3958	132 L	66 cm ² x 101.6 cm	22 kg
FG397001	DWOOD, SBLE, BLA	SABLE, MADERA, NEGRO	Cubierta domo con cenicero, revestimiento rígido para 3958	132 L	66 cm ² x 101.6 cm	23 kg
FG397088	BLA	NEGRO	Cubierta domo, opción con cerradura, revestimiento rígido para 3958	132 L	66 cm ² x 101.6 cm	22 kg
FG397100	DWOOD, SBLE	MADERA, SABLE	Cubierta cenicero con revestimiento rígido para 3958	132 L	66 cm ² x 77.5 cm	20 kg
FG397200	SBLE	SABLE	Forma de embudo revestimiento rígido para 3958	132 L	66 cm ² x 77.5 cm	20 kg
FG397500	DWOOD, SBLE, BLA	SABLE, MADERA, NEGRO	Cubierta domo, revestimiento rígido para 3959	189 L	66 cm ² x 118.1 cm	25 kg
FG397501	DWOOD, SBLE, BLA	SABLE, MADERA, NEGRO	Cubierta domo, opción con cerradura, revestimiento rígido para 3959	189 L	66 cm ² x 118.1 cm	26 kg

PÁNELES CLÁSICOS LANDMARK SERIES® (SE VENDEN POR SEPARADO)

Modelo	Clave	Color	Descripción	Dimensiones (l x a x h)	Peso
FG400200	ROCK, CORL	PIEDRA, CORAL	Paneles para 3966, 3967	70.9 cm x 39.9 cm x 1 cm	16 kg
FG400300	ROCK, CORL, BSTON	PIEDRA, CORAL, MARRON	Paneles para 3970, 3970-01, 3970-88, 3971, 3972	70.9 cm x 39.9 cm x 1 cm	18 kg
FG400400	ROCK, CORL, BSTON	PIEDRA, CORAL, MARRON	Paneles para 3975, 3975-01	87.1 cm x 52.6 cm x 1 cm	22 kg
FG400500	CLR	TRANSPARENTE	Paneles transparentes para publicidad 3975, 3975-01	87.1 cm x 52.6 cm x 1 cm	10 kg

Serie Keystone™

Construcción sumamente duradera de acero y concreto prefabricado, aguanta el uso pesado constante y resiste las condiciones ambientales severas.

- Tapas de construcción gruesa de acero ignífugo, galvanizado por inmersión en caliente y de capa pulverizada.
- Incluye revestimiento rígido plástico a prueba de goteo.
- Terminado 'sandblast'.
- Cemento Portland prefabricado (ASTM C150 tipo 1 o 3) tratado con repelente sellador impermeable.
- Entre 4 y 6% de aire forzado para evitar rajaduras.
- Acero de refuerzo conforme ASTM 615 y las deformaciones, conforme ASTM-M-305.
- Páneles para publicidad disponibles; comuníquese con su representante de ventas Rubbermaid®.
- No requiere ensamblaje



Tapa abisagrada en los modelos FGKSR36 y FGKSR36WU permite vaciar fácilmente.



Tapas aseguradas con cable en los modelos FGKSM32



Páneles para anuncios personalizados disponibles.



FGB25 / FGS25

Modelo	Clave*	Revestimiento	Color	Descripción (sin páneles)	Capacidad	Dimensiones (l x a x h)	Peso
FGKSB	7000, 8000	N/D	GRIS, BRONCE	Banca	N/D	182.9 cm x 45.7 cm x 53.3 cm	190 kg
FGKSM10	7000, 8000	N/D	GRIS, BRONCE	Urna	N/D	50.8 cm día x 58.4 cm	97 kg
FGKSM32	7000, 8000	PL	GRIS, BRONCE	Tapa abierta	79 L	81.3 cm día x 83.8 cm	290 kg
FGKSR12SU	7000, 8000	PL	GRIS, BRONCE	Cenizas / desperdicios	45 L	40.6 cm ² x 82.6 cm	118 kg
FGKSR36	7000, 8000	PL	GRIS, BRONCE	Puerta abisagrada con urna para intemperie	110 L	57.2 cm ²	N/D
FGKSR36WU	7000, 8000	PL	GRIS, BRONCE	Puerta abisagrada con urna para intemperie	110 L	57.2 cm ²	N/D
FGKSR48SD	7000, 8000	PL	GRIS, BRONCE	Puerta delantera	182 L	66 cm ² x 106.7 cm	329 kg
FGKSR48SDWU	7000, 8000	PL	GRIS, BRONCE	Puerta delantera con urna para intemperie	182 L	66 cm ²	N/D

*Gris y concreto (7000), Bronce y concreto (8000)

ARENA

Modelo	Clave	Color	Descripción	Capacidad	Dimensiones (l x a x h)	Peso
FGB25	Black	NEGRO	Arena (5 x 5 lbs)	N/D	N/D	12 kg
FGS25	White	BLANCO	Arena de sílice blanca	N/D	N/D	12 kg



FG917600

FG917188

FG843088



SURTIDO DE TAPAS

Las tapas Ranger® para los contenedores de 170 y 246 litros vienen en dos estilos:

2 PUERTAS ABISAGRADAS para ocultar los desperdicios y controlar el olor.

4 ABERTURAS de fácil acceso en áreas muy transitadas.



BASE PESADA (OPCIONAL)

Base pesada (9177) disponible para los contenedores Ranger® de 170 y 246 litros para mayor estabilidad.

Contenedores Ranger®

Los contenedores Ranger® para desperdicios ofrecen un moderno estilo, durabilidad y facilidad de limpieza sinónimos de Rubbermaid®.

- Contenedores de gran capacidad para el manejo de desperdicios: El modelo Ranger® con capacidad de 246 litros es el más grande en la línea de basureros Rubbermaid®.
- Diseñados para estadios, parques, centros comerciales y otras áreas muy transitadas.
- Tapa fija abisagrada para vaciar fácilmente.
- Base/pedestal en los modelos de 170 y 246 litros para estabilidad y seguridad.



ADA COMPLIANT



MEJOR RETENCIÓN DE LAS BOLSAS

Retenedores de metal mantienen las bolsas fijas en su lugar sin tener que anudarlas.



MAYOR DURABILIDAD

Los contenedores Ranger® tienen tapas duraderas abisagradas que se mantienen bien sujetas a los contenedores al vaciarlos.



FG917500

Modelo	Clave	Color	Descripción	Capacidad	Dimensiones (l x a x h)	Peso
FG843088 ¹	BRN, BLA, BEIG	CAFE, NEGRO, BEIGE	Contenedor Ranger®	132 L	54.6 cm ² x 104.1 cm	14 kg
FG917188 ¹	BLA, BEIG	NEGRO, BEIGE	Contenedor Ranger® con 2 puertas	170 L	63.2 cm ² x 105.4 cm	19 kg
FG917388 ^A	BLA, BEIG	NEGRO, BEIGE	Contenedor Ranger® con 4 aberturas	170 L	63.2 cm ² x 105.4 cm	17 kg
FG917500 ¹	BLA, BEIG	NEGRO, BEIGE	Contenedor Ranger® con 2 puertas	246 L	63.2 cm ² x 125.1 cm	23 kg
FG917600 ^A	BLA, BEIG	NEGRO, BEIGE	Contenedor Ranger® con 4 aberturas	246 L	63.2 cm ² x 125.1 cm	21 kg
FG917700 ¹	BLA, BEIG	NEGRO, BEIGE	Accesorio de base pesada para contenedor Ranger®	N/D	62.2 cm ² x 15.2 cm	4 kg
FG395800	GRAY, BEIG	GRIS, BEIGE	Contenedor cuadrado Untouchable® (revestimiento para 9171/9173/3965) (revestimiento para 9171-88 / 9173-88)	132 L	49.5 cm ² x 70.2 cm	18 kg
FG395900	GRAY, BEIG	GRIS, BEIGE	Contenedor cuadrado Untouchable® (revestimiento para 9175/9176) (revestimiento para 9175 / 9176)	189 L	49.5 cm ² x 87 cm	24 kg
FG356600	GRAY	GRIS	Revestimiento rígido (para 8430-88) (revestimiento para 8430-88)	93 L	41.3 cm ² x 72.4 cm	15 kg

^A Uso Manos Libres.

Contenedores Plaza®

Estilo contemporáneo con puertas laterales para descargar sin levantar.

- Los modelos de 132 litros son ideales para espacios estrechos y se entrega completamente armado.
- Puertas cerradas con resorte ayudan a controlar los olores.
- Puede fijarse al suelo.
- La superficie superior texturizada tiene espacio para bandejas de hasta 38.1 cm x 50.8 cm.
- Los modelos FG396300, FG396400, y FG9P9000 están aprobados por FM y por el CSFM cuando se usan con los revestimientos rígidos FG395800 y FG356300 respectivamente.



FG9P9000*
El contenedor de 132 litros es ideal para espacios pequeños.



FG396500*



Los modelos FG396500 y FG9P9100 incluyen un compartimiento práctico para cenicero.

Contenedores Glutton®

Contenedores de la más alta capacidad para uso en interiores o exteriores.

- Perfecto para áreas muy concurridas y de mucho tráfico.
- Fabricados para resistir maltratos y climas extremos.
- Disponibles con o sin puertas.
- La base de sujeción puede llenarse con arena o agua para obtener mayor estabilidad y seguridad.



FG256V00



FG256B00* / FG256V00 / FG256W00



FG256X00 / FG256B00

PLAZA®

Modelo	Clave	Color	Descripción	Capacidad	Dimensiones (l x a x h)	Peso
FG396300*	BLA, BEIG	NEGRO, BEIGE	Contenedor Plaza® con portabandeja	189 L	62.9 cm x 64.1 cm x 109.2 cm	37 kg
FG396400*	DGRN, BLA, BEIG	VERDE OSCURO, NEGRO, BEIGE	Contenedor Plaza®	189 L	62.9 cm x 64.1 cm x 107 cm	35 kg
FG396500*	DGRN, BLA, BEIG	VERDE OSCURO, NEGRO, BEIGE	Contenedor Plaza® con cenicero	189 L	62.9 cm x 64.1 cm x 107 cm	35 kg
FG9P9000*	DGRN, BLA, BEIG	VERDE OSCURO, NEGRO, BEIGE	Contenedor Plaza®	132 L	54.4 cm x 51.6 cm x 104.4 cm	23 kg
FG9P9100*	DGRN, BLA, BEIG	VERDE OSCURO, NEGRO, BEIGE	Contenedor Plaza® con cenicero	132 L	54.4 cm x 51.6 cm x 104.4 cm	24 kg
FG356300	BEIG	BEIGE	Revestimiento rígido para 9P90, 9P91, 3966, 3967	72 L	36.1 cm ² x 71.1 cm	12 kg
FG395800'	GRAY, BEIG	GRIS, BEIGE	Contenedor cuadrado Untouchable®	132 L	49.5 cm ² x 70.2 cm	18 kg

GLUTTON®

Modelo	Clave	Color	Descripción	Capacidad	Dimensiones (l x a x h)	Peso
FG256B00*	OWHT, BRN	HUESO, CAFE	Contenedor Glutton®	212 L	64.8 cm x 57.8 cm x 79.1 cm	30 kg
FG256V00	RED, BRN	ROJO, CAFE	Tapa sin puertas para contenedores 256B	N/D	67.6 cm x 58.4 cm x 33 cm	6 kg
FG256W00	BLA	NEGRO	Base sujeta para contenedores 256B	N/D	53.7 cm x 45.7 cm x 12.7 cm	3 kg
FG256X00	RED, BRN	ROJO, CAFE	Tapa con puertas para contenedores 256B	N/D	67.6 cm x 58.4 cm x 33 cm	9 kg



FG397589 / FG400700

Los modelos FG397589 FG400700 son ideales para instalaciones conscientes de la seguridad, tales como: aeropuertos, estaciones de trenes, instalaciones deportivas, el gobierno y complejos de oficinas y centros de convenciones.



Contenedor de Seguridad Landmark Series®

La solución para un manejo seguro, efectivo y económico de los desperdicios.

- Cumple la norma SD RAILPAX-04-01 del Departamento de Seguridad Nacional de U.S.
- Completa visibilidad del interior para una mayor seguridad.
- Construidos de polímero duradero resistente a los químicos para facilidad de limpieza y mayor vida útil.
- Su tapa cierra con llave, tiene gran capacidad de recepción de desperdicios para mayor seguridad.
- Correas de retención facilitan el reemplazo de las bolsas.
- No requiere ensamblaje.



ADA COMPLIANT



Banda de polímero de retención para facilitar el servicio.

Las bolsas se incorporan y retiran fácilmente

Los paneles son reemplazables para larga vida útil.



FGSBR52BK

FGSBR52GRN

FGSBR52

FGSBR52RD

FGSBR52CB

Ilustrado con tapa opcional FG1855BK.

Cestos para Intemperie

Diseñados para aguantar uso constante y condiciones ambientales severas. Modelos transparentes ideales para las calles de la ciudad, parques, playas y otras áreas de mucho tráfico.

- Material resistente a la corrosión en cualquier clima.
- Fácil de transportar y almacenar.
- Agujeros de drenado que permiten el desalojo de la lluvia.
- Kits de anclaje disponibles para prevenir robo o cambio de lugar.



ADA COMPLIANT



Contenedores Clásicos Landmark Series®

OPCIÓN DE PANEL TRANSPARENTE

- Genere ingresos, vendiendo espacio publicitario o promoviendo productos en sus contenedores de basura.
- Páneles acrílicos de gran impacto sostenidos por revestimientos rígidos de plástico para mayor durabilidad y resistencia al tiempo.
- Estructura protegida disuade el vandalismo del material publicitario.



ADA COMPLIANT

FG397500 / FG400500



Serie Street Media

Convierta en efectivo su basura, usando los páneles de los contenedores como medio publicitario para generar ingresos.

- Exhiba marcas y mensajes en calcomanías de vinil (FGSM7) o páneles publicitarios fáciles de cambiar (FGSM1) (se venden por separado).
- Los anunciantes pueden elegir determinados clientes como blanco en áreas con mucho tráfico o en sitios provisionales durante eventos especiales.



ADA COMPLIANT



FGSM1



FGSM7

CONTENEDOR DE SEGURIDAD LANDMARK SERIES®

Modelo	Clave	Color	Descripción	Capacidad	Dimensiones (l x a x h)	Peso
FG397589	BLA	NEGRO	Contenedor de Seguridad Landmark Series® con seguros y páneles transparentes	189 L	66 cm ² x 118.1 cm	28 kg
FG400600	CLR	TRANSPARENTE	Páneles transparentes para 3970, 3970-01, 3970-88, 3971, 3972	N/D	52.1 cm x 70.9 cm x 7 cm	7 kg
FG400700	CLR	TRANSPARENTE	Páneles transparentes para 3975, 3975-01, 3975-89	N/D	52.1 cm x 86.4 cm x 7 cm	8 kg

CESTOS PARA INTEMPERIE

Modelo	Clave	Color	Descripción	Capacidad	Dimensiones (l x a x h)	Peso
FGSBR52	BLA, COB, GALV, GRN, RD	NEGRO, AZUL, GALVANIZADO, VERDE, ROJO	Cesto para intemperie	170 L	61 cm día x 83.8 cm	19 kg

CONTENEDORES CLÁSICOS LANDMARK SERIES® (SIN PÁNELES)

Modelo	Clave	Color	Descripción	Capacidad	Dimensiones (l x a x h)	Peso
FG397500	SBLE, DWOOD, BLA	SABLE, MADERA, NEGRO	Contenedor Landmark Series® armazón, tapa en forma de domo y revestimiento rígido 3959	189 L	66 cm ² x 118.1 cm	25 kg
FG397501	SBLE, DWOOD, BLA	SABLE, MADERA, NEGRO	Contenedor Landmark Series® tapa en forma de domo con cenicero, armazón y revestimiento rígido 3959	189 L	66 cm ² x 118.1 cm	26 kg

PÁNELES PARA CONTENEDORES CLÁSICOS LANDMARK SERIES® (SE VENDEN POR SEPARADO)

Modelo	Clave	Color	Descripción	Dimensiones (l x a x h)	Peso
FG400500	CLR	TRANSPARENTE	Páneles con entretela para anuncios en los contenedores 3975, 3975-01	87.1 cm x 52.6 cm x 1 cm	10 kg

SERIE STREET MEDIA

Modelo	Clave	Color	Descripción	Capacidad	Dimensiones (l x a x h)	Peso
FGSM1*	BLA	NEGRO	2 páneles, costados perforados	193 L	63.5 cm día x 90.2 cm	32 kg
FGSM7*	BLA	NEGRO	Completamente apto para cartelera	95 L	45.7 cm día x 90.2 cm	20 kg



FG9W0200 / FG9W0400 / FG9W0500



Ponga su propio aviso para promocionar mensajes especiales al lado del surtidor.

Contenedores para Estaciones de Servicio/ Entrada de Tiendas Landmark Series®

Estilo y funcionalidad combinados mejora la apariencia y eficiencia en las islas de las estaciones de servicio y frente de las tiendas.

- Manejo de basura y lavado de ventanas integrados con el contenedor Landmark Series®
- Disponibilidad para poner mensajes personalizados y publicidad con las versiones de paneles (FG9W0200, FG9W0300).
- Los contenedores Landmark Series® incluyen el revestimiento rígido modelo (FG395800).
- Seguro de base al suelo para dar mayor estabilidad.
- Contenedor económico modelo FG9W1400 tipo embudo para estadios, tiendas, ambientes educativos y de hospitalidad.
- La tapa FG9W1300 encaja también en los contenedores BRUTE® de 121 litros.



ADA COMPLIANT

PÁNELES DE COLORES PARA FG9W0500 (SE VENDEN POR SEPARADO).



Gris



Gris Oscuro



FG9W0300

FG9W0200



FG9W1400

Modelo	Clave	Color	Descripción (sin paneles)	Capacidad	Dimensiones (l x a x h)	Peso
FG9W0000	BLA	NEGRO	Landmark Series® Tapa embudo	132 L	61 cm ² x 78.7 cm	13 kg
FG9W0100	BLA	NEGRO	Landmark Series® Tapa domo	132 L	61 cm ² x 109.2 cm	14 kg
FG9W0200	BLA	NEGRO	Landmark Series® Tapa embudo con paneles de revestimiento rígido 3958	132 L	61 cm ² x 78.7 cm	14 kg
FG9W0300	BLA	NEGRO	Landmark Series® Tapa domo con paneles de revestimiento rígido 3958	132 L	61 cm ² x 109.2 cm	15 kg
FG9W1200	BLA	NEGRO	Base de contenedor	121 L	55.9 cm dia x 71.1 cm	21 kg
FG9W1300	GRAY, BLA	GRIS, NEGRO	Base de contenedor para 9W12, 2632	N/D	56.5 cm dia x 7 cm	5 kg
FG9W1400	BLA	NEGRO	Contenedor combo, contiene (1) 9W12 y (1) 9W13	121 L	56.5 cm dia x 74.9 cm	17 kg

PÁNELES Y ACCESORIOS LANDMARK SERIES® (SE VENDEN POR SEPARADO)

Modelo	Clave	Color	Descripción	Capacidad	Dimensiones (l x a x h)	Peso
FG9W0400	BLA	NEGRO	Kit para lavado de ventanas para 9W00, 9W01, 9W02, 9W03	N/D	15.9 cm x 41.3 cm x 76.2 cm	4 kg
FG9W0500 ^A	CMARB, SGRAY	GRIS, GRIS OSCURO	Paneles decorativos para 9W02, 9W03	N/D	50.8 cm x 30.5 cm x 0.3 cm	1 kg
FG9W0600	BLA	NEGRO	Limpiador / Kit de montaje de pared para lavar ventanas	N/D	N/D	1 kg

^A 4 Paneles por paquete.

Estación para Fumadores Metropolitan

Presentamos la solución para el manejo de desechos de fumadores de Rubbermaid (patente pendiente): Metropolitan es una estación para fumadores metálica, con estilo y de gran capacidad.



FÁCIL DE VACIAR

Su tapa con bisagra se abre para brindar un completo acceso al revestimiento galvanizado para aproximadamente 1800 colillas, simplemente levante el revestimiento, vacíe y reinserte.



DETALLES DE SEGURIDAD

Su aramazón tiene una chapa integrada que asegura la tapa para evitar maltrato y ayuda a reducir los costos de reemplazo.



BASE PESADA Y CAPACIDAD DE VACIADO

Su base tiene agujeros para pijas o tornillos para concreto de 3/8" (no incluidos) y tiene peso extra para estabilidad.



FGR93400SM

FGR93400BK

- **FÁCIL DE USAR**
 - Placas para apagar el cigarro de acero inoxidable en ambos lados del contenedor.

- **TERMINADO PARA TODO CLIMA**
 - Terminado duradero en revestimiento Uni-Koat®.

- **ESTÉTICO Y DURABLE**
 - Diseño contemporáneo y construcción metálica.

Modelo	Clave	Color	Descripción	Capacidad*	Capacidad en No. colillas	Dimensiones	Peso
FGR93400	BK, SM	NEGRO, GRIS METALICO	Estación para fumadores Metropolitan	6 L	Aprox. 1800 colillas	42.7 cm dia x 108.7 cm	18 kg

* Basado en el estimado de 1,200 colillas por cada 4 litros.



FGR1SM



FGR1BK

Columnas para fumadores

Modelo sencillo de tamaño reducido para controlar los residuos de los fumadores.

- Fácil de vaciar sin necesidad de herramientas ni de agacharse mucho.
- Aluminio ignífugo de capa galvanizada.
- Rejilla incorporada para extinguir las colillas.



ADA COMPLIANT



1. Presione el botón de rápido desenganche para retirar la tapa.



2. Desenganche la unidad hasta la mitad.



3. Vacíe el contenido.

Modelo	Clave	Color	Descripción	Capacidad	Dimensiones (l x a x h)	Peso
FGR1	BK, SM	NEGRO, GRIS METALICO	Columna para fumadores	-	10.2 cm día x 32.4 cm x 104.1 cm	11 kg

Manejo de desechos de fumadores Infinity™

Estilo sofisticado en metal, para un manejo de desechos de fumadores atractivo y eficiente.

- Recipiente de gran capacidad para áreas de tráfico pesado.
- Placas de acero inoxidable para apagar las colillas.
- Bases pesadas para mayor estabilidad.
- Depósito de 360° para los desechos.
- Cubierta superior en forma de cúpula protege contra los elementos.
- Guías para candado proporcionan seguridad contra vandalismo o robo.



CSFM



Pantalla de extinción empotrada, para apagar colillas y evitar humo.



La tapa evita que los elementos curvos o basura se coloquen en la parte superior y evita la entrada de agua en el recipiente.



Pestañas integradas para candado, brindando seguridad contra la manipulación y el robo.



Agujeros para tornillos para fijar al piso o tierra, para mayor estabilidad y agregar seguridad.



Modelo	Clave*	Color	Descripción	Capacidad	Número de Colillas	Dimensiones (l x a x h)	Peso
FG9W3100	SSBLA	ACERO/NEGRO	Montado sobre una base	5 L	1,500*	39.4 cm x 100.7 cm	11 kg
FG9W3200	SSBLA	ACERO/NEGRO	Montado en la pared	2 L	700*	29.5 cm x 45.7 cm	5 kg
FG9W3300	BLA, ATPWTR, AGBRNZ	NEGRO, PELTRE, BRONCE	Tradicional	15 L	5,000*	33 cm x 99.1 cm	11 kg
FG9W3400	BLA, ATPWTR, AGBRNZ	NEGRO, PELTRE, BRONCE	Gran capacidad	25 L	8,000*	39.4 cm x 105.4 cm	15 kg
FG9W3101	SSSTL	ACERO INOXIDABLE	Recipiente Infinity™ de acero inoxidable con montaje sobre base	5 L	1500*	N/D	2 kg
FG9W3201	SSSTL	ACERO INOXIDABLE	Recipiente Infinity™ de acero inoxidable para montaje de pared	2 L	700*	N/D	1 kg
FG9W3301	SILV	PLATA	Recipiente Infinity™ de balde tradicional galvanizado	16	5,000*	N/D	2 kg

*Bronce (AGBRNZ), Peltre (ATPWTR), Negro (BLA), Plata (SILV), Acero Inoxidable / Tapa Negra (SSBLA), Acero Inoxidable (SSSTL)

** Basado en un estimado de 1 200 colillas de cigarro por 4 litros.

01 800 849 77 36
www.ecodeli.com

¡Contáctanos!





Las aldabas de acero inoxidable son fáciles de cerrar y forman una selladura hermética.

Tapa y base conectadas con una cadena niquelada para disuadir el robo.



FGR1639EHGR

FGR1639EBZ

Aladdin Smokers' Station® Estaciones para fumadores

Resistente a la intemperie, seguro contra incendios, construcción de acero que no se quema.

- ▣ Aprobados por Factory Mutual (FM).
- ▣ Diseño de restricción de oxígeno extingue rápidamente los cigarrillos.
- ▣ Pastillas de vinilo en la base evitan daño a las superficies y a la misma base.
- ▣ Aldabas de acero inoxidable y cadena niquelada.
- ▣ Kits de anclaje también disponibles.



ADA COMPLIANT



FG9W3000



FG257088

Columnas GroundsKeeper® Estilo clásico y solución para todo clima.

- ▣ Contenedor de acero para mantenimiento fácil e higiénico.
- ▣ Apertura restringida oculta las colillas, disminuye la entrada de oxígeno y protege contra los elementos.
- ▣ Recipiente interior galvanizado almacena de manera segura grandes cantidades de desperdicios de cigarro.
- ▣ Base inferior de acero añade peso a la estructura para dar estabilidad y evitar el robo.
- ▣ Aro de peso modelo 6284 (opcional) disponible para aumentar la estabilidad.

El estilo toscano del modelo FG9W3000 combina la buena apariencia con un mantenimiento sencillo.

- ▣ El diseño armoniza con muchos ambientes.
- ▣ Placa de acero inoxidable para apagar las colillas.
- ▣ Agujeros de anclaje para mayor seguridad.

ALADDIN SMOKERS' STATION® ESTACIÓN PARA FUMADORES

Modelo	Clave	Color	Descripción	Capacidad	Dimensiones (l x a x h)	Peso
FGR1639E	HBZ, HGR	BRONCE, GRIS OSCURO	Aladdin Smokers' Station® Estación para fumadores	170 L	40.6 cm dia x 98.4 cm	10 kg

Bronce (HBZ), Gris Oscuro (HGR)

COLUMNA GROUNDSKEEPER®

Modelo	Clave	Color	Descripción	Capacidad	Dimensiones (l x a x h)	Peso
FG257088*	BRN, BLA, BEIG	CAFE, NEGRO, BEIGE	Recipiente GroundsKeeper® para manejo de cenizas	-	31.1 cm ² x 100.1 cm	7 kg
FG628400	BLA	NEGRO	Aro de peso para todos los conos de seguridad de 91.4 cm (36") y contenedores GroundsKeeper®	-	31.8 cm x 31.8 cm x 2.5 cm	4 kg
FG9W2900	0000	N/D	Kit de seguridad para columna estilo toscana	N/D	N/D	1 kg
FG9W3000	BLA, SSTON	NEGRO, ARENA	Contenedor GroundsKeeper® estilo toscana	-	33 cm ² x 97.5 cm	7 kg

Montajes de pared Smokers' Station® / Estaciones para fumadores

Simplemente apague las colillas en la rejilla y déjelas caer en el recipiente.

- Simplemente apague las colillas en la rejilla y déjelas caer en el recipiente.
- Chapa gruesa de acero galvanizado por inmersión en caliente y pintura por pulverizado o de acero inoxidable.
- Incluye cerrajería de montaje.
- Cerradura de llave ayuda a evitar el vandalismo.



FGR1012E / FGR1012SS



Fácil de vaciar.

Postes de montaje en superficies o bajo tierra aptos para los modelos 1 y 2. FGSSSM / FGSSIG



Ceniceros Clásicos y Accesorios

Ideales para vestíbulos y pasillos.

- Disponibles con abertura lateral para la recolección de desperdicios "Clase A".
- Ceniceros de una pieza para montaje de pared; son fáciles de limpiar.



MONTAJES DE PARED SMOKERS' STATION® / ESTACIONES PARA FUMADORES

Modelo	Clave	Color	Descripción	Capacidad	Dimensiones (l x a x h)	Peso
FGR1012	SS	ACERO INOXIDABLE	Urna de montaje de pared con cerradura de llave	-	25.4 cm x 31.8 cm	3 kg
FGR1012E	BK	NEGRO	Urna de montaje de pared con cerradura de llave	-	25.4 cm x 31.8 cm	3 kg
FGSSSM	N/A	N/D	Poste de montaje en superficie con cerrajería R1012	-	5.1 cm dia x 129.5 cm	9 kg
FGSSIG	N/A	N/D	Poste de montaje bajo tierra con cerrajería R1012	-	5.1 cm dia x 175.3 cm	9 kg

CENICEROS CLÁSICOS Y ACCESORIOS

Modelo	Clave	Color	Descripción	Capacidad	Dimensiones (l x a x h)	Peso
FG258500	BLA	NEGRO	Cenicero con recipiente metálico	-	29.2 cm dia x 49.5 cm	4 kg
FG258600	BLA	NEGRO	Canicero/basurero con recipiente metálico para cenizas, revestimiento metálico	-	31.8 cm dia x 49.5 cm	4 kg
FGU650	SA	ALUMINIO	Recipiente de montaje de pared para colillas	-	24.1 cm x 20.3 cm	3 kg
FGU718	MC	CROMO	Recipiente pequeño de montaje de pared para colillas	-	11.4 cm dia x 7.6 cm	3 kg

ACCESORIOS

Modelo	Clave	Color	Descripción	Capacidad	Dimensiones (l x a x h)	Peso
FG258100	BLA	NEGRO	Bandeja deslizante, cenicero base redonda para 2582	-	27 cm dia x 5.7 cm	2 kg
FG258200	BLA	NEGRO	Base para cenicero de piso	-	26.4 cm dia x 45.7 cm	4 kg
FG258800	CHRM	CROMO	Tapa cenicero metálico para bases 2585, 2586	-	27 cm dia x 5.7 cm	3 kg



Contenedores para desperdicios con cenicero

Combinación de cenicero y contenedor de desperdicios para mayor eficiencia.

CONTENEDORES CLÁSICOS

- El cenicero puede quedar fijo o suelto, para poder vaciarlo fácilmente.
- Viene con elementos de sujeción que aseguran y ocultan las bolsas de polietileno.
- Puertas en ambos costados proporcionan fácil acceso para retirar los desperdicios.

CONTENEDORES DE ACERO

- Construcción a prueba de incendios.
- Los contenedores de acero inoxidable están fabricados con material #304.
- Los contenedores pintados por pulverización están fabricados con una chapa gruesa de acero galvanizado.
- Borde de protección en todas las aberturas protege el contenedor y ayuda a reducir el riesgo de un accidente.
- Cenicero de aluminio de alta calidad.



ADA COMPLIANT



CONTENEDORES CLÁSICOS PARA CENIZAS / DESPERDICIOS

Modelo	Clave	Color	Descripción	Capacidad	Dimensiones	Peso
FG818088 ¹	BRN, BEIG	CAFE, BEIGE	Contenedor cenicero con puertas	95 L	45.7 cm dia x 107.3 cm	13 kg
FG818288*	BEIG	BEIGE	Contenedor cenicero sin puertas	95 L	45.7 cm dia x 107.3 cm	12 kg
FG818488 ¹	BEIG	BEIGE	Contenedor cenicero con puertas	57 L	39.4 cm dia x 96.5 cm	10 kg
FG818588*	BEIG	BEIGE	Contenedor cenicero sin puertas	57 L	31.8 cm dia x 96.5 cm	9 kg
FG355000	GRAY	GRS	Revestimiento rígido para 8160-88, 8184-88, 8185-88	46 L	30.5 cm dia x 69.2 cm	7 kg
FG355200	GRAY	GRS	Revestimiento rígido para 8170-88, 8180-88, 8182-88	83 L	36.8 cm dia x 76.5 cm	12 kg

¹ Aprobado por CSFM

* Provee Uso Manos Libres

MANEJO DE MATERIALES



CARROS PLATAFORMA

Carro convertible con marco en forma de A	158
Carro plataforma convertible	159
Carro plataforma de trabajo pesado	160
Guía de ruedas	161
Carro para hojas y paneles	162
Carro para paneles en forma de A	162
Carro plataforma para trabajo en alto	163
Carro vagón con 5 ruedas	164
Carro plataforma con paneles laterales	165
Carro plataforma con puntales	166
Plataforma con ruedas	167
Estantes para estibar	167
Carros StockMate® para surtir	168
Carro Triple®	168
Carretillas para trabajo pesado	168

ESTACIONES DE TRABAJO

Gabinetes móviles y centros de trabajo TradeMaster®	169
Carros industriales	170
Centro de trabajo móvil de 5 cajones	170
Carros de mantenimiento	171

CARROS UTILITARIOS Y DE SERVICIO

Carros utilitarios para trabajo pesado	172
Carros utilitarios de estantes planos	173
Carros utilitarios convertibles	174
Carro de servicio ejecutivo	175
Carros de servicio	176
Carros Xtra™	177
Sistema de estantería	178
Carros Media Master® para Audiovisuales	178
Accesorios para carros	179

CONTENEDORES DE VOLTEO Y CÚBICOS

Contenedores de volteo de espuma estructural	180
Contenedores de volteo rotomoldeados ...	182
Contenedores de volteo de trabajo pesado para remolque	183
Contenedores de volteo para montacargas	183
Tapas para contenedores de volteo	183
Contenedores de volteo automático	184
Contenedores cúbicos	185

CONTENEDORES PARA ALMACENAMIENTO

Cajas BRUTE®	186
Cajas para apilar y guardar Palletote®	186
Cajas para herramientas	186
Baúl con tapa acolchada	186

CARROS PARA JARDINERÍA

Carros tractores para trabajo pesado	187
Carros Big Wheel®	187
Carros Big Wheel® para trabajo pesado ...	188
Carretillas para contratistas	188
Carros utilitarios para jardín	188

Carro convertible con marco en forma de A

Nuestro diseño único combina la capacidad de carga de los carros para paneles y los carros de metal con la funcionalidad de un carro para trabajo pesado de dos estantes. Ahorran tiempo y dinero al transportar cargas pesadas y de gran tamaño en un solo viaje.



DURAMOLD

MEDIDA DE LA CUBIERTA:

69.2 X 143.8 CM

CAPACIDAD MÁXIMA (kg)

908



DOS RUEDAS FIJAS Y DOS GIRATORIAS

Dos ruedas fijas de poliolefina añaden estabilidad cuando se carga y se descarga.

MANTIENE SUS HERRAMIENTAS Y SUMINISTROS ORGANIZADOS

Sus repisas independientes que se doblan retienen objetos pequeños, herramientas y suministros; 45 kg de capacidad por lado.

SE CONVIERTE FÁCILMENTE

Sus cerrojos con resorte permiten que se doble una o las dos repisas superiores.

SU MARCO EN FORMA DE A PERMITE QUE LOS OBJETOS PERMANEZCAN EN SU LUGAR.

MANEJE CARGAS DE GRAN TAMAÑO

4 brazos independientes se doblan para cargar madera, tubos y metales, con 45 kg de capacidad por brazo.

MEJORE SU PRODUCTIVIDAD

La amplia superficie de la plataforma alberga hasta 30.5 cm de profundidad de producto. 15 cm en cada lado.

CONSTRUCCIÓN FUERTE

La fórmula exclusiva de resina y metal de Duramold™ da máximo soporte a la carga.



FG446500

¡MÚLTIPLES CONFIGURACIONES DE CARRO Y PLATAFORMA EN UN SOLO PRODUCTO!

CONFIGURACIONES MÚLTIPLES PARA CADA TRABAJO



Modelo	Clave	Color	Descripción	Dimensiones (l x a x h)	Capacidad	Peso br./Caja	Tipo de ruedas	Caja
FG446500	BLA	NEGRO	Carro convertible en forma de A	127.6 cm x 69.2 cm x 125.7 cm	908 kg	60 kg	20.3 cm poliolefina	1

Carro plataforma convertible

Trabaje más eficientemente al transportar cargas pesadas, herramientas y suministros en un solo producto.

- Diseño convertible 3 en 1
- Se transforma rápidamente de un carro plataforma en un carro de dos estantes

DURAMOLD

TAMAÑO DE LA CUBIERTA:

CARRO
61 X 111.8 cm

PLATAFORMA
61 X 132.1 cm

Capacidad max: Carro: 341 kg;
Plataforma 908 kg.

RANGO DE CAPACIDAD (kg)
341-908



CONVERSIÓN RÁPIDA

Botón que libera el cerrojo para convertir un carro de uso rudo a un carro plataforma sin esfuerzo.



FG449700

CARACTERÍSTICAS

Carro para trabajo pesado de dos estantes que soporta hasta 341 kg.

CAMBIO A FORMA DE U

La configuración en forma de U ayuda a mantener los objetos estibados o voluminosos en su lugar; tiene 454 kg de capacidad.



FG449700

CONSTRUCCIÓN GRUESA

La exclusiva fórmula Duramold™ de resina y metal da el máximo soporte de carga.

CARACTERÍSTICAS DE SEGURIDAD INCLUIDAS

Sus exclusivos cerrojos laterales evitan la remoción no intencional de los mangos.

FG449700



CAMBIO A CARRO PLATAFORMA

Su mango removible se puede reposicionar para crear una plataforma de uso rudo.

Modelo	Clave	Color	Descripción	Dimensiones (l x a x h)	Capacidad	Peso br./Caja	Tipo de Ruedas	Caja
FG449600	BLA	NEGRO	Carro plataforma convertible	156.2 cm x 64.1 cm x 106.9 cm	341 kg carro, 454 kg plataforma	48 kg	15.2 cm hule	1
FG449700	BLA	NEGRO	Carro plataforma convertible	121.7 cm x 61.6 cm x 112.4 cm	341 kg carro, 908 kg plataforma	55 kg	20.3 cm neumáticas	1

Carro plataforma para trabajo pesado

Ideal para mover cargas pesadas y de grandes dimensiones en gran variedad de ambientes como la venta al detalle o la construcción.

DURAMOLD
TAMAÑO DE PLATAFORMAS:

61 x 91.4 cm

61 x 121.9 cm

76.2 x 152.4 cm

RANGO DE CAPACIDAD (kg)
227-908

MANIOBRABILIDAD MEJORADA

La altura regulable de su mango mejora e control y la seguridad del operador.

PRÁCTICAMENTE LIBRE DE MANTENIMIENTO

□ Su acero pintado por pulverizado tiene una dura capa que supera en fuerza y resistencia a la pintura normal.



CARACTERÍSTICAS DE SEGURIDAD INCLUIDAS

Sus broches retenedores previenen la remoción no intencional del mango.

RETIENE OBJETOS PEQUEÑOS

Posee un canal perimetral en la cubierta que retiene objetos pequeños.

MANTIENEN LA CARGA EN SU LUGAR

La superficie texturizada de la cubierta mantiene evita que la cargue se deslice.

CONSTRUCCIÓN GRUESA

La exclusiva formula Duramold™ de resina y metal da el máximo soporte de carga.



FG440300



MEJOR RETENCIÓN DE LA CARGA

□ Tiene cuatro ranuras para atar moldeadas en su cuerpo.

Modelo	Clave	Color	Descripción	Dimensiones (l x a x h)	Capacidad	Peso br./Caja	Tipo de Ruedas	Caja
FG440300	BLA	NEGRO	Carro plataforma para trabajo pesado	91.4 cm x 61 cm	227 kg	23 kg	15.2 cm hule	1
FG440600	BLA	NEGRO	Carro plataforma para trabajo pesado	91.4 cm x 61 cm	454 kg	23 kg	15.2 cm poliolefina	1
FG443600	BLA	NEGRO	Carro plataforma para trabajo pesado	121.9 cm x 61 cm	454 kg	32 kg	20.3 cm hule	1
FG443610	BLA	NEGRO	Carro plataforma para trabajo pesado	121.9 cm x 61 cm	454 kg	34 kg	20.3 cm neumáticas	1
FG444100	BLA	NEGRO	Carro plataforma para trabajo pesado	121.9 cm x 61 cm	908 kg	31 kg	20.3 cm poliolefina	1
FG446600	BLA	NEGRO	Carro plataforma para trabajo pesado	152.4 cm x 76.2 cm	908 kg	40 kg	20.3 cm hule	1
FG446610	BLA	NEGRO	Carro plataforma para trabajo pesado	152.4 cm x 76.2 cm	454 kg	41 kg	20.3 cm neumáticas	1
FG447100	BLA	NEGRO	Carro plataforma para trabajo pesado	152.4 cm x 76.2 cm	908 kg	38 kg	20.3 cm poliolefina	1
FG9T1100	BLA	NEGRO	Carro plataforma para trabajo pesado	177.8 cm x 101.6 cm	454 kg	57 kg	15.2 cm hule	1
FG9T1200	BLA	NEGRO	Carro plataforma para trabajo pesado	177.8 cm x 101.6 cm	454 kg	57 kg	20.3 cm neumáticas	1
FG9T2100	BLA	NEGRO	Carro plataforma para trabajo pesado	177.8 cm x 101.6 cm	908 kg	57 kg	20.3 cm poliolefina	1
FG9T9000	BLA	NEGRO	Paquete de paneles laterales para FG9T1100, FG9T1200, FG9T2100 (4 laterales y 2 frontales)	N/D	N/D	25 kg	N/D	1

GUÍA DE RUEDAS

RUEDAS PARA CADA NECESIDAD

Las ruedas Rubbermaid, las mejores en su clase para trabajo pesado, han sido especialmente escogidas para cada producto de acuerdo a las exigencias de cada ambiente de trabajo.



POLIOLEFINA

Las ruedas de poliolefina de rodamiento grueso giran más fácilmente que las de rodamiento suave. Nuestras ruedas no dejan marcas, son resistentes a los impactos y a los químicos, no se deforman si el carro se queda estático y se pican con rebabas de metal, clavos u otras virutas.



NEUMÁTICAS

Las ruedas neumáticas permiten un movimiento acolchonado y a la vez silencioso de sus cargas frágiles por lo que son ideales para superficies gruesas y accidentadas, en interiores y exteriores.



HULE TERMOPLÁSTICO (TPR)

Las ruedas de hule termoplástico absorben impactos y protegen la superficie a la vez que son silenciosas. Resisten el agua y los químicos.



Poliolefina



Neumáticas

GUÍA DE DESEMPEÑO DE RUEDAS

	MATERIAL DEL RODAMIENTO DE LA RUEDA	HULE TERMOPLÁSTICO	POLIOLEFINA	NEUMÁTICA
SUPERFICIE DEL PISO	ASFALTO	Excelente	Razonable	Excelente
	LADRILLO	Excelente	Razonable	Excelente
	ALFOMBRA	Excelente	Bueno	Excelente
	CONCRETO	Excelente	Bueno	Excelente
	LINOLEO / AZULEJO	Excelente	Razonable	Excelente
	ACERO RUGOSO	Bueno	Razonable	Excelente
	ACERO LISO	Bueno	Bueno	Excelente
	TERRAZO	Excelente	Razonable	Excelente
MADERA	Excelente	Bueno	Excelente	
CONDICIONES DE OPERACIÓN	QUÍMICOS SUAVES	Razonable	Bueno	Bueno
	QUÍMICOS AGRESIVOS	Razonable	Razonable	Bueno
	RECORTE DE METAL - PEQUEÑO	Excelente	Bueno	Bueno
	RECORTE DE METAL - GRANDE	Excelente	Razonable	Bueno
	GRASAS ANIMALES	Bueno	Bueno	Bueno
	ACEITE Y GRASA	Razonable	Bueno	Razonable
AGUA Y VAPOR	Bueno	Excelente	Bueno	
OTROS FACTORES	PROTECCIÓN DEL PISO	Excelente	Bueno	Excelente
	OPERACIÓN SILENCIOSA	Excelente	Razonable	Excelente
	ACOLCHADO	Excelente	N/D	Excelente
	RESISTENCIA A LOS IMPACTOS	Excelente	Bueno	Excelente
	FASE DE RODAMIENTO	Razonable	Excelente	Razonable
	RESISTENCIA A LA ABRASIÓN (NO SE ASTILLA)	Razonable	Bueno	Razonable
NO SE DEFORMA (EN CARGAS ESTÁTICAS)	Razonable	Excelente	N/D	

Carro para hojas y p aneles y Carro en forma de A para p aneles

Transporte hojas grandes y voluminosas y cargas dif ciles de manejar como puertas, madera, tablaroca, mesas y mamparas.

DURAMOLD

TAMAÑO DE PLATAFORMAS:

61 x 91.4 cm

61 x 121.9 cm

76.2 x 152.4 cm

MAX. CAPACIDAD (kg)

908

MUEVA CARGAS DIF CILES DE MANIOBRAR

Tres marcos removibles pintados por pulverizado dan soporte a las cargas voluminosas. Los marcos pueden quitarse seg n lo requiera la carga.



FG446800

CARACTER STICAS DE SEGURIDAD INCLUIDAS

Sus broches retenedores previenen la remoci n no intencional del mango. Tiene cuatro ranuras para atar, dos en cada lado, para retener la carga.



CONSTRUCCI N GRUESA

La exclusiva formula Duramold™ de resina y metal da el m ximo soporte de carga.

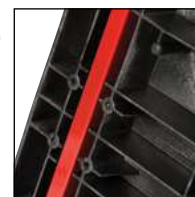

MANTIENE LAS HOJAS EN SU LUGAR DE FORMA SEGURA

Su alto marco inclinado y su riel lateral mantienen la carga firmemente en su lugar durante el movimiento.



FG446300

MANTIENE LA CARGA EN SU LUGAR

La superficie texturizada de la cubierta mantiene evita que la carga se deslice.

CARROS PARA HOJAS Y P ANELES

Modelo	Clave	Color	Descripci�n	Dimensiones (l x a x h)	Capacidad	Peso br./Caja	Tipo de Ruedas	Caja
FG446700	BLA	NEGRO	Carro para hojas y p�aneles	98.4 cm x 61.6 cm x 96.5 cm	908 kg	37 kg	15.2 cm poliolefina	1
FG446800	BLA	NEGRO	Carro para hojas y p�aneles	121.9 cm x 61.6 cm x 101.3 cm	908 kg	45 kg	20.3 cm poliolefina	1
FG446900	BLA	NEGRO	Carro para hojas y p�aneles	152.4 cm x 76.2 cm x 101.3 cm	908 kg	53 kg	20.3 cm poliolefina	1

CARROS PLATAFORMA CON MARCO EN A

Modelo	Clave	Color	Descripci�n	Dimensiones (l x a x h)	Capacidad	Peso br./Caja	Tipo de Ruedas	Caja
FG446200	BLA	NEGRO	Carro plataforma con marco en A	91.4 cm x 61 cm x 109.2 cm	908 kg	33 kg	15.2 cm poliolefina	1
FG446300	BLA	NEGRO	Carro plataforma con marco en A	121.9 cm x 61 cm x 114 cm	908 kg	40 kg	20.3 cm poliolefina	1
FG446400	BLA	NEGRO	Carro plataforma con marco en A	152.4 cm x 76.2 cm x 114 cm	908 kg	48 kg	20.3 cm poliolefina	1

Carro plataforma para trabajo en alto

Su diseño único y ajustable, permite posicionar la plataforma de trabajo en 3 diferentes alturas.

DURAMOLD

TAMAÑO DE PLATAFORMAS:

- 61 x 91.4 cm
- 61 x 121.9 cm
- 76.2 x 152.4 cm

MAX. CAPACIDAD (kg)

908



REDUCE EL LEVANTAMIENTO Y EL DOBLEZ DEL CUERPO

Su plataforma se mueve fácilmente y se ajusta a tres diferentes alturas, ayudando a la seguridad y bienestar del usuario y mejorando su productividad.



RUEDAS RESISTENTES AL AGUA Y A QUÍMICOS

Sus ruedas de hule termoplástico absorben impactos y protegen los pisos para una operación silenciosa.

MANTIENEN LA CARGA EN SU LUGAR

La superficie texturizada de la cubierta mantiene evita que la cargue se deslice.

MEJOR RETENCIÓN DE LA CARGA

Tiene cuatro ranuras para atar moldeadas en su cuerpo.

CARACTERÍSTICAS DE SEGURIDAD INCLUIDAS

Sus broches retenedores previenen la remoción no intencional del mango.

CONSTRUCCIÓN GRUESA

La exclusiva formula Duramold™ de resina y metal da el máximo soporte de carga.



FG447300

ALTURA AJUSTABLE

La plataforma ajustable reduce la tensión de doblarse y levantarse.

Los modelos FG447300 y FG447400 (mostrados) se ajustan de 73.6 a 88.9 cm en incrementos de 7.6 cm. El modelo FG447200 se ajusta de 68.6 a 83.9 cm en incrementos de 7.6 cm.

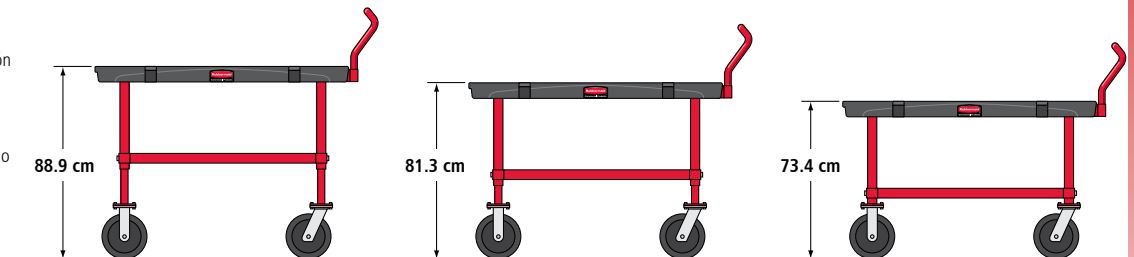

Modelo	Clave	Color	Descripción	Dimensiones (l x a x h)	Capacidad	Peso br./Caja	Tipo de Ruedas	Caja
FG447200	BLA	NEGRO	Plataforma de altura ajustable (61 x 91.4 cm)	101.9 cm x 61 cm x 98.8 cm	908 kg	39 kg	15.2 cm hule	1
FG447300	BLA	NEGRO	Plataforma de altura ajustable (61 x 121.9 cm)	132.3 cm x 61 cm x 103.9 cm	908 kg	46 kg	20.3 cm hule	1
FG447400	BLA	NEGRO	Plataforma de altura ajustable (76.2 x 152.4 cm)	162.8 cm x 76.2 cm x 103.5 cm	908 kg	52 kg	20.3 cm hule	1

Carro vagón de 5 ruedas

Mueva cargas pesadas en superficies rugosas, en interiores y exteriores.

DURAMOLD
TAMAÑO DE PLATAFORMAS:

61 x 91.4 cm
61 x 121.9 cm
76.2 x 152.4 cm

RANGO DE CAPACIDAD (kg)
545-908

OPCIONES DE RUEDAS



Las ruedas de hule absorben impactos y protegen el piso a la vez que dan una operación silenciosa. Son excelentes para linóleo, terrazo, azulejo, madera, concreto y alfombra.



Las ruedas neumáticas permiten un movimiento acolchonado y a la vez silencioso de sus cargas frágiles por lo que son ideales para superficies gruesas y accidentadas, en interiores y exteriores. Y son excelentes para casi todas las superficies, desde concreto hasta grava.



MEJOR CONTROL

El diseño con quinta rueda permite girar en radios más justos para una excelente maniobrabilidad.

MUEVA SU CARGA CON SEGURIDAD

Sus topes para girar previenen que la carga se ladee y se vuelque.



FG447700

FÁCIL DE USAR

- Su mango con asidero de vinil se mantiene en posición vertical cuando no se usa.



MANTIENE LA CARGA SEGURA

- Sus cuatro ranuras para atar, dos en cada lado, ayudan a retener la carga en su lugar.

CONSTRUCCIÓN GRUESA

La exclusiva formula Duramold™ de resina y metal da el máximo soporte de carga.

REMOLCABLE Y PARA CARAVANA

- La barra en T es removible para remolcarlo con un carro sencillo hasta 8 kilómetros por hora
- Juego de tirón de remolque disponible (FG9T1000, se vende por separado) con perno y horquilla para remolcado. La horquilla para remolcado posterior permite poner el vagón en caravana con otros carros.



Manija en T



Perno



Pasador



Enganche trasero

Modelo	Clave	Color	Descripción	Dimensiones (l x a x h)	Capacidad	Peso br./Caja	Tipo de Ruedas	Caja
FG447500	BLA	NEGRO	Carro vagón de 5 ruedas	114.3 cm x 61.6 cm x 42.5 cm	545 kg	39 kg	25.4 cm neumáticas	1
FG447600	BLA	NEGRO	Carro vagón de 5 ruedas	114.3 cm x 61.6 cm x 41.9 cm	908 kg	39 kg	25.4 cm hule	1
FG447700	BLA	NEGRO	Carro vagón de 5 ruedas	142.9 cm x 61.6 cm x 44.5 cm	908 kg	45 kg	30.5 cm neumáticas	1
FG447800	BLA	NEGRO	Carro vagón de 5 ruedas	142.9 cm x 61.6 cm x 44.5 cm	908 kg	45 kg	30.5 cm hule	1
FG447900	BLA	NEGRO	Carro vagón de 5 ruedas	178.1 cm x 76.8 cm x 44.5 cm	908 kg	53 kg	30.5 cm neumáticas	1
FG448000	BLA	NEGRO	Carro vagón de 5 ruedas	178.1 cm x 76.8 cm x 44.5 cm	908 kg	53 kg	30.5 cm hule	1
FG9T0600	BLA	NEGRO	Carro vagón de 5 ruedas con ruedas neumáticas de 40.6 cm	177.8 cm x 101.6 cm	908 kg	59 kg	40.6 cm neumáticas	1
FG9T0700	BLA	NEGRO	Carro vagón de 5 ruedas con ruedas neumáticas de 30.5 cm	177.8 cm x 101.6 cm	908 kg	57 kg	30.5 cm hule	1
FG9T0900	BLA	NEGRO	Paquete de paneles laterales, convierte el carro a vagón de plataforma (4 laterales y 2 frontales) para FG9T0600, FG9T0700			25 kg	N/D	1
FG9T1000	0000	N/D	Paquete de remolque, para todos los vagones de 5 ruedas			1 kg	N/D	1

Carro plataforma con paneles laterales

Ideal para transportar paquetes y materiales pequeños.

DURAMOLD

TAMAÑO DE PLATAFORMA:

61 x 91.4 cm

61 x 121.9 cm

76.2 x 152.4 cm

RANGO DE CAPACIDAD (kg)

454-908



PERSONALIZABLE

- Quite uno, dos, tres o los cuatro paneles para acomodar cualquier carga.

MAYOR COMODIDAD PARA EL USUARIO

Los cortes en los paneles laterales permiten un fácil acceso a la carga.



CARACTERÍSTICAS DE SEGURIDAD INCLUIDAS

Sus broches retenedores previenen la remoción no intencional del mango.

CONSTRUCCIÓN GRUESA

La exclusiva formula Duramold™ de resina y metal da el máximo soporte de carga.

PÁNELES DE REJILLA DE 7.6 X 7.6 CM

Sus paneles de alambre de uso rudo mantienen pequeños paquetes y objetos en su lugar.

RETENCIÓN DE CARGA MEJORADA

- Las ranuras para atar mejoran la seguridad de la carga. La superficie texturizada de la cubierta reduce la posibilidad de que la carga se deslice.

Modelo	Clave	Color	Descripción	Dimensiones (l x a x h)	Capacidad	Peso br./Caja	Tipo de Ruedas	Caja
FG448400	BLA	NEGRO	Carro con paneles laterales	111.8 cm x 61.6 cm x 99.7 cm	454 kg	39 kg	15.2 cm hule	1
FG448500	BLA	NEGRO	Carro con paneles laterales	142.2 cm x 61.6 cm x 105.4 cm	545 kg	48 kg	20.3 cm neumáticas	1
FG448600	BLA	NEGRO	Carro con paneles laterales	142.2 cm x 61.6 cm x 104.8 cm	545 kg	48 kg	20.3 cm hule	1
FG448700	BLA	NEGRO	Carro con paneles laterales	173 cm x 76.8 cm x 105.2 cm	908 kg	57 kg	20.3 cm neumáticas	1
FG448800	BLA	NEGRO	Carro con paneles laterales	173 cm x 76.8 cm x 105.2 cm	908 kg	57 kg	20.3 cm hule	1

Carro plataforma con puntales

Transporte de forma segura cargas largas y voluminosas como tubos, rollos, madera, alfombras y linóleo.

DURAMOLD

TAMAÑO DE PLATAFORMAS:

- 61 x 91.4 cm
- 61 x 121.9 cm
- 76.2 x 152.4 cm

MAX. CAPACIDAD (kg)

1135



FÁCIL CARGA Y DESCARGA

Sus postes de acero de uso rudo se quitan para tener acceso a la carga. Los broches retenedores de las esquinas previenen la remoción no intencional de los postes.



FG448200

REDUCE EL DESLIZAMIENTO DE LA CARGA

La superficie texturizada de la cubierta reduce el deslizamiento de la carga.

PISOS PROTEGIDOS

Sus ruedas de poliolefina de rodamiento grueso giran con mayor facilidad que las ruedas suaves; no dejan marcas y resisten los impactos y los químicos; no se deforman con cargas estáticas y no se pican con rebabas metálicas, clavos u otras rebabas. Excelentes para superficies de concreto, madera, alfombra o acero.

MANTIENE LA CARGA SEGURA

Tiene cuatro ranuras para atar, dos en cada lado, para retener la carga.

CONSTRUCCIÓN GRUESA

La exclusiva formula Duramold™ de resina y metal da el máximo soporte de carga.

Modelo	Clave	Color	Descripción	Dimensiones (l x a x h)	Capacidad	Peso br./Caja	Tipo de Ruedas	Caja
FG448100	BLA	NEGRO	Carro plataforma con puntales	91.2 cm x 61.6 cm x 98.8 cm	1135 kg	30 kg	15.2 cm poliolefina	1
FG448200	BLA	NEGRO	Carro plataforma con puntales	121.6 cm x 61.6 cm x 108 cm	1135 kg	35 kg	20.3 cm poliolefina	1
FG448300	BLA	NEGRO	Carro plataforma con puntales	152.1 cm x 76.8 cm x 108 cm	1135 kg	42 kg	20.3 cm poliolefina	1

Plataforma con ruedas

Ideal para transportar y almacenar materiales y suministros por períodos cortos.

DURAMOLD

TAMAÑO DE PLATAFORMAS:

61 x 91.4 cm

61 x 121.9 cm

76.2 x 152.4 cm

MAXIMA CAPACIDAD (kg)

908



MANGO TIPO GATO REMOVIBLE

□ Gira en radios ajustados para fácil maniobrabilidad en espacios reducidos (se vende por separado).

MEJOR RETENCIÓN DE CARGA

Las ranuras para atar mejoran la seguridad de la carga. La superficie texturizada de la cubierta reduce la posibilidad de que la carga se deslice.

CONSTRUCCIÓN GRUESA

□ La exclusiva fórmula Duramold™ de resina y metal da el máximo soporte de carga.



FG449400

Modelo	Clave	Color	Descripción	Dimensiones (l x a x h)	Capacidad	Peso br./Caja	Tipo de Ruedas	Caja
FG449300	BLA	NEGRO	Plataforma con ruedas	91.2 cm x 64.1 cm x 31.8 cm	908 kg	19 kg	20.3 cm x 5 cm hule	1
FG449400	BLA	NEGRO	Plataforma con ruedas	121.7 cm x 64.1 cm x 31.8 cm	908 kg	23 kg	20.3 cm x 5 cm hule	1
FG449500	BLA	NEGRO	Plataforma con ruedas	152.1 cm x 76.8 cm x 31.8 cm	908 kg	29 kg	20.3 cm x 5 cm hule	1
FG449200	RED	ROJO	Plataforma con ruedas con mango tipo gato	126.7 cm x 29.8 cm x 26 cm	N/D	17 kg	20.3 cm x 5 cm hule	1

Estantes para estibar

Perfectos para almacenar objetos congelados, fríos o en seco lejos del piso.

NSF

CUMPLE CON LAS NORMAS DEL NSF EN SEGURIDAD DE ALIMENTOS

Su plataforma de 30.5 cm cumple con las normas para seguridad de alimentos de la NSF



AYUDA A ASEGURAR LA CALIDAD

Su plataforma perforada permite la circulación de aire para objetos perecederos.

SEGURO PARA CONGELADORES

Soporta temperaturas de -28°C a 49°C.



FG449100

CONSTRUCCIÓN GRUESA

□ La exclusiva fórmula Duramold™ de resina y metal da el máximo soporte de carga.

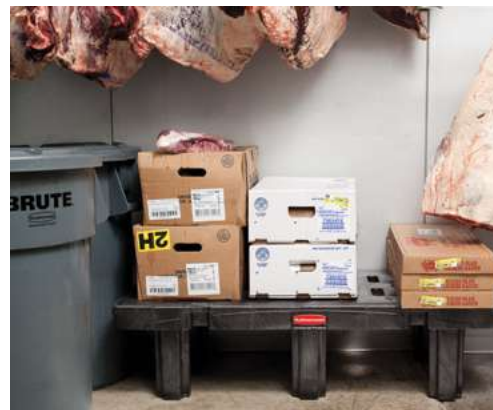

Modelo	Clave	Color	Descripción	Dimensiones (l x a x h)	Capacidad	Peso br./Caja	Caja
FG448900	BLA	NEGRO	Estantes para estibar	91.2 cm x 64.1 cm x 31.7 cm	908 kg	13 kg	1
FG449000	BLA	NEGRO	Estantes para estibar	121.6 cm x 64.1 cm x 31.7 cm	908 kg	16 kg	1
FG449100	BLA	NEGRO	Estantes para estibar	152.1 x 76.8 cm x 31.7 cm	908 kg	20 kg	1

Carros StockMate® para surtir

Un sistema completo para transportar cajas, surtir los estantes, manejar cartón y dedicar atención a la seguridad en los pasillos.

- Ideal para surtir los estantes y hacer inventario.
- Estantes de espuma estructural reforzada con acero, no se oxidan, abollan ni requieren pintura. El sistema de administración de cartón BoxMate™ ayuda a mantener los pasillos desalojados. Tarjeta de identificación y superficie de trabajo con marcador borrable disponibles con algunos modelos. Capacidad máxima de 817 kg.
- Modelo de plataforma abisagrada (FG9T4500) se convierte fácilmente a la mitad de su tamaño normal.
- Gran variedad de accesorios para aumentar la productividad y seguridad.



FG9T4500 / FG9T4800 /
FG335388



FG9T4800 **Estante de Alambre**

Proporciona superficie adicional para ayudar a organizar y transportar los cartones más pequeños.



FG9T4500



FG9T5200 / FG335388



FG9T5600

Modelo	Clave	Color	Descripción	Dimensiones (l x a x h)	Capacidad	Peso	Caja
FG9T4500	BLA	NEGRO	StockMate® carro de abastecimiento con plataforma abisagrada	160 cm x 48.9 cm x 48.9 cm	817 kg	34 kg	1
FG9T5000	BLA	NEGRO	StockMate® carro de abastecimiento con plataforma estándar	160 cm x 48.6 cm x 85.4 cm	817 kg	34 kg	1
FG9T5200	BLA	NEGRO	StockMate® carro de abastecimiento con plataforma, sistema de manejo para cartones y ruedas de poliuretano	160 cm x 45.7 cm x 163.2 cm	817 kg	39 kg	1
FG9T5600	BLA	NEGRO	StockMate® carro de abastecimiento con plataforma utilitaria, ruedas de ofelin y ruedas giratorias	160 cm x 45.7 cm x 163.2 cm	681 kg	39 kg	1
FG9T4800	BLA	NEGRO	Estante StockMate® de alambre	162.6 cm x 38.1 cm x 7.6 cm		2 kg	1

Carro Triple®

Transporta eficientemente cargas voluminosas y pesadas,

luego se pliega para guardarlo fácilmente.

- Fabricación resistente de espuma estructural, no se oxida, abolla ni descascara.
- Superficie rugosa, evita que la carga se deslice.

Manija de tres posiciones, permite que el usuario empuje, tire o la despliegue

totalmente para ser usada como plataforma.

Las ruedas no producen marcas.



Mango de tres posiciones
permite gran movilidad y fácil
almacenamiento.



FG440000

Modelo	Clave	Color	Descripción	Dimensiones (l x a x h)	Capacidad	Peso	Caja
FG440000	BLA	NEGRO	Carro Triple® utilitario con mango recto y ruedas de 7.6 cm	82.6 cm x 52.1 cm	115 kg	9 kg	1
FG440100	BLA	NEGRO	Carro Triple® estándar con mango ergonómico y ruedas de 12.7 cm x 2.22 cm de ancho	82.6 cm x 52.1 cm	227 kg	12 kg	1

Plataformas rodantes para trabajo pesado

Plataformas rodantes moldeadas y reforzadas con acero desempeñan una amplia variedad de tareas de movimiento.

- Plataformas duraderas moldeadas en polietileno, son de peso liviano y fáciles de limpiar.
- Construcción en plástico fuerte no se pudre, anmohece, padea ni se astilla.

Ruedas de 10.2 cm para fácil movimiento que no dejan marcas.

Almohadilla de caucho de 2.5 cm en la FG9T5500 protege la carga y evita que se deslice.



FG9T5500

FG9T5400

Modelo	Clave	Color	Descripción	Dimensiones (l x a x h)	Capacidad	Peso	Caja
FG9T5400	RED	ROJO	Plataforma rodante de polietileno, soporte liso	76.2 cm x 45.7 cm	454 kg	9 kg	1
FG9T5500	RED	ROJO	Plataforma rodante de polietileno, soporte con almohadilla	76.2 cm x 45.7 cm	454 kg	11 kg	1

Centros de trabajo y gabinetes móviles TradeMaster® Transporta herramientas y suministros fácilmente dondequiera que los necesite.

- Línea versátil incluye puertas con cerradura, cajones de 10.2 cm y elementos para organizar.
- Los cajones vienen con calidad comercial, deslizan sobre rodamientos de bola.
- Cajones estructurados de espuma reforzada con metal para mayor durabilidad. Viene 90% ensamblado.



Canal moderado en el perímetro de la repisa superior.

Compartimientos moldeados para guardar y sostener vasos.

Mango de fácil agarre, reduce el esfuerzo de la muñeca y la espalda.

Sistema central de cierre para seguridad.

Dos ruedas de 10.2 cm que no dejan marcas y dos ruedas giratorias con mecanismo de bloqueo.

Barra de contactos con 3 enchufes y supresor de picos, con cable de 3 m y accesorio para cable (UL/CSA listado).

Estante superior abierto de frente permite fácil acceso a la superficie de trabajo.

Las puertas del gabinete abren 270° para fácil acceso.

Estante central ajustable a 3 posiciones para personalizar el gabinete de almacenamiento.

Gaveta profunda de metal sostiene hasta 18.2 kg.

FG453388



Modelo	Clave	Color	Descripción	Dimensiones (l x a x h)	Capacidad	Peso	Caja
FG451288	BLA	NEGRO	TradeMaster® carro con gabinete de 2 puertas, pequeño	105.7 cm x 46.4 cm x 97.5 cm	227 kg	26 kg	1
FG451388	BLA	NEGRO	TradeMaster® carro con 4 cajones	103.2 cm x 46.7 cm x 84.8 cm	227 kg	39 kg	1
FG453288	BLA	NEGRO	TradeMaster® carro con gabinete de 2 puertas, grande	124.5 cm x 66.7 cm x 97.2 cm	341 kg	38 kg	1
FG453388	BLA	NEGRO	TradeMaster® carro con 4 cajones y gabinete, pequeño	124.5 cm x 66.7 cm x 96.5 cm	341 kg	56 kg	1
FG453588	BLA	NEGRO	Carro para contratistas profesionales TradeMaster®	133.4 cm x 98.1 cm x 96.2 cm	227 kg	38 kg	1
FG454888	BLA	NEGRO	TradeMaster® carro con 4 cajones y gabinete, grande	148.9 cm x 67 cm x 84.5 cm	341 kg	57 kg	1

Carros industriales

Mayor productividad en el sitio de trabajo, un sistema completo de almacenaje para herramientas y banco móvil.



- ▢ Cuatro cajones con compartimientos para guardar repuestos y accesorios.
- ▢ Compartimientos cerrados con llave, para mayor seguridad de herramientas y materiales (FG618088).

Dos recipientes, para herramientas esenciales de mano y suministros.

Los carros se mueven fácilmente sobre superficies duras, elevadores y entradas.

Superficie plana de altura ergonómica para área de trabajo más conveniente.

Ruedas de 12.7 cm de diámetro, que no dejan marcas y permiten fácil movilidad.

Contenedor para desperdicios (FG335388) y contenedor de uso general (FG335488) opcionales.



FG618000



FG618088



Práctico gabinete con cerradura.



4 cajones para partes diversas.

Modelo	Clave	Color	Descripción	Dimensiones (l x a x h)	Capacidad	Peso	Caja
FG618000	BLA	NEGRO	Carro industrial con ruedas 12.7 cm incluye 2 cajas y 4 recipientes para varias partes.	96.5 cm x 48.9 cm x 84.8 cm	82 kg estante superior 68 kg estante inferior	23 kg	1
FG618088	BLA	NEGRO	Carro industrial gabinete con cerradura incluye 2 cajas y 4 recipientes para varias partes	96.5 cm x 48.9 cm x 84.8 cm	82 kg estante superior 68 kg estante inferior	31 kg	1

Centro de trabajo móvil con 5 cajones



Robusta superficie de trabajo que resiste hasta 113 kg.

- ▢ Viene con un práctico accesorio para cables que permiten guardar en forma conveniente sus lámparas de trabajo y herramientas eléctricas.
- ▢ La ruedas proporcionan maniobrabilidad y tienen sistema de bloqueo para mayor seguridad.

Barra de bloqueo proporciona mayor seguridad evitando que los cajones se abran cuando se transporta.

El panel lateral con clavijas es un conveniente organizador de herramientas.



FG773488



Modelo	Clave	Color	Descripción	Dimensiones (l x a x h)	Capacidad	Peso	Caja
FG773488	BLA	NEGRO	Centro de trabajo móvil de 5 cajones	82.9 cm x 50.5 cm x 85.1 cm	113 kg	31 kg	1

Carros de mantenimiento

El Carro de mantenimiento Rubbermaid ofrece mayor movilidad, fácil acceso, manejo seguro de la escalera y ocupa mínimo espacio de almacenamiento.

- Carga de manera segura una escalera de hasta 182 cm sin dañar puertas, paredes, ni elevadores.
- Construcción híbrida de metal y espuma estructural Rubbermaid, sostiene hasta 227 kg.

El perfil alto mejora el acceso y ofrece una altura más cómoda para trabajar.

Totalmente adaptable a los requisitos del lugar de trabajo con almacenamiento para objetos largos, soporte para herramientas largas y gabinetes con cerradura.



ORGANIZADOR DE SUJETADORES

Al estar vacío se puede voltear para crear una superficie plana de trabajo.



CORREA DE FIJACIÓN

Para asegurar la escalera fácilmente.



PORTAHERRAMIENTAS

Permite mantener las herramientas pequeñas a la mano.

RUEDAS GIRATORIAS ESTÁNDAR DE 12.7 CM CON MECANISMO DE BLOQUEO

Se le pueden acomodar las ruedas neumáticas giratorias al modelo FG459200 (a la venta por separado).



FG9T5700
Carro de mantenimiento



FG9T5800
Carro de mantenimiento con gabinete.

COMPACTO Y MANIOBRABLE

Huella reducida y almacenaje central para escaleras permite mayor estabilidad y acceso a las esquinas. La altura de 106.5 cm significa facilidad de manejo sin tener que inclinarse tanto. Es de tamaño práctico para almacenar en un armario



Menor radio de giro



PORTA CONDUCTOS / TUBERÍA

Mango moldeado sostiene tubería o conductos para fijarlos o cortarlos.

ESTRUCTURA DURADERA CONSTRUCCIÓN DE ESPUMA



PUERTA Y PANELES LATERALES PERFORADOS

Acomoda ganchos portaherramientas de 1/4" en centros de una pulgada.



CONVERTIBLE PARA TRANSPORTAR / REEMPLAZAR LÁMPARAS FLUORESCENTES

Modelo	Clave	Color	Descripción	Dimensiones (l x a x h)	Capacidad	Peso	Caja
FG9T5700	BLA	NEGRO	Carro de mantenimiento	80 cm x 68.6 cm x 106.7 cm	227 kg	31 kg	1
FG9T5800	BLA	NEGRO	Carro de mantenimiento con gabinete	80 cm x 68.6 cm x 106.7 cm	227 kg	45 kg	1
FG459200	0000	N/D	Juego de ruedas neumáticas de 20.3 cm	144.5 cm x 48.8 cm x 84.6 cm	N/D	12 kg	1

Carros utilitarios para trabajo pesado

Perfecto para el transporte de equipos y cargas pesadas en cualquier ambiente.

TAMAÑO DE PLATAFORMAS:

43.5 x 97.8 cm

64.8 x 111.8 cm

64.8 x 137.2 cm

RANGO DE CAPACIDAD (kg)

136-340



ESTANTE ORGANIZADO

El accesorio de gancho para herramientas proporciona almacenamiento adicional.



TRABAJO MAS EFICIENTE

El estuche de herramientas incorporado mantiene las herramientas a la mano y en su lugar durante el transporte.



ADAPTABLE

Con orificios moldeados que permite añadir tubos o barras para sostener carretes de alambre u otro material.

LAS OPCIONES DE RUEDAS ESTÁN DISPONIBLES EN LOS CARROS MEDIANOS Y GRANDES



Las ruedas neumáticas permiten un movimiento acolchonado y a la vez silencioso de sus cargas frágiles por lo que son ideales para superficies gruesas y accidentadas, en interiores y exteriores. Y son excelentes para casi todas las superficies, desde concreto hasta grava.



Las ruedas de hule absorben impactos y protegen el piso a la vez que dan una operación silenciosa. Son excelentes para linóleo, terrazo, azulejo, madera, concreto y alfombra.

PRODUCTIVIDAD INCORPORADA

- La muesca en forma de V mantiene el tubo en su lugar para un corte seguro.



MANTIENE LAS CARGAS SEGURAS

- Los estantes profundos mantienen el contenido.

FG452088

Modelo	Clave	Color	Descripción	Dimensiones (l x a x h)	Capacidad	Peso	Tipo de rueda	Piezas
FG450088	GRAY, BEIG	GRIS, BEIGE	Carro de servicio 2 repisas	76.2 cm x 40.6 cm x 81.9 cm	227 kg	14 kg	12.7 cm hule	1
FG452088	GRAY, BEIG	GRIS, BEIGE	Carro de servicio 2 repisas	91.4 cm x 61 cm x 81.9 cm	227 kg	19 kg	12.7 cm hule	1
FG452010	BLA, BEIG	NEGRO, BEIGE	Carro de servicio 2 repisas con ruedas neumáticas	114.9 cm x 65.7 cm x 94.3 cm	227 kg	29 kg	20.3 cm neumática	1
FG454600	BLA, BEIG	NEGRO, BEIGE	Carro de servicio 2 repisas	139.7 cm x 66 cm x 84.5 cm	340 kg	24 kg	12.7 cm hule	1
FG454610	BLA, BEIG	NEGRO, BEIGE	Carro de servicio 2 repisas con ruedas neumáticas	139.7 cm x 66 cm x 84.5 cm	340 kg	32 kg	20.3 cm neumática	1
FG9T6600 ^A	BLA	NEGRO	Carro de servicio 2 repisas con ruedas de 10.2 cm	101.9 cm x 65.1 x 82.6 cm	136 kg	164 kg		1
FG9T6700 ^A	BLA	NEGRO	Carro de servicio 2 repisas con ruedas de 10.2 cm	80 cm x 68.6 cm x 106.7 cm	136 kg	31 kg		1

^A Pallet caja

Carros de estantes planos

Estantes planos y versátiles diseñados para transportar artículos de gran volumen.



TAMAÑO DE PLATAFORMAS:

- 43.5 x 97.8 cm
- 64.8 x 111.8 cm
- 64.8 x 137.2 cm

MAXIMA CAPACIDAD (kg)
227



AMPLIA SUPERFICIE DE TRABAJO

Estante superior plano para cargas de gran tamaño y mejor superficie de trabajo.

MANIOBRE CON SEGURIDAD

El ajuste de altura de su asa mejora el control y la seguridad del trabajador.

TRABAJE CON MAYOR EFICIENCIA

Su soporte integrado mantiene las herramientas en su lugar durante el transporte.

PERSONALIZABLE

Orificios moldeados permiten añadir tubos o barras para poner suministros o rollos.

FG452500



Las ruedas de hule absorben impactos y protegen el piso a la vez que dan una operación silenciosa. Son excelentes para linóleo, terrazo, azulejo, madera, concreto y alfombra.

ACCESORIOS PARA PERSONALIZAR



FG459000 TIRA DE 3 CONTACTOS



FG335388 DEPÓSITO PARA DESPERDICIOS DE 30.3 LITROS



FG459300 CAJÓN

Modelo	Clave	Color	Descripción	Dimensiones (l x a x h)	Capacidad	Peso	Tipo de rueda	Piezas
FG450500	BLA, BEIG	NEGRO, BEIGE	Carro Servicio Estantes Planos	96.2 cm x 48.8 cm x 84.6 cm	227 kg	13 kg	12.7 cm hule	1
FG452500	BLA, BEIG	NEGRO, BEIGE	Carro Servicio Estantes Planos	111.5 cm x 65.7 cm x 84.6 cm	227 kg	19 kg	12.7 cm hule	1
FG454500	BLA, BEIG	NEGRO, BEIGE	Carro Servicio Estantes Planos de HD 2	137.2 cm x 64.1 cm x 91.4 cm	227 kg	24 kg	12.7 cm hule	1

Carro utilitario convertible

Se convierte de carro utilitario a carro plataforma en segundos.

- Diseño innovador (patente pendiente).
- Productividad multi-funcional con mejoras para el bienestar del operario; ahorra tiempo y dinero.



BOTONES DE PRESIÓN

Presiones los botones para convertir fácilmente el carrito utilitario a plataforma rodante.



DISPOSITIVO DE BLOQUEO

Los dispositivos de bloqueos de las ruedas traseras mantienen el carrito seguro en su lugar al cargar y descargar.



PEDAL

Presione el pedal, a fin de plegar el carrito para almacenarlo.



SUPERFICIE HONDA
Permite transportar artículos en el estante superior.

PERFIL ESTRECHO
Maniobra fácilmente por entradas y pasillos.

MANIJAS ERGONÓMICAS
Diseñadas para mayor comodidad.

PLATAFORMA ALARGADA
Facilita colocar carga sobre el estante inferior.

RUEDAS (2 FIJAS, 2 GIRATORIAS)

□ Cuatro ruedas de 12.7 cm que no dejan marcas (las dos traseras con bloqueo) permiten fácil movilidad por áreas estrechas.

CONVERSIÓN RÁPIDA

Se convierte fácilmente de carro de utilidad a carro plataforma y se pliega para almacenarlo.

PLEGABLE DE 87.3 CM A 27.6 CM PARA ALMACENAR CON FACILIDAD



CARRO UTILITARIO



CARRO PLATAFORMA



87.3 cm de alto

26.7 cm de alto

Modelo	Clave	Color	Descripción	Dimensiones (l x a x h)	Capacidad	Peso	Piezas
FG430000	BLA	NEGRO	Carro utilitario convertible	115 cm x 60.5 cm x 87.4 cm (Carro) 115 cm x 60.5 cm x 111.3 cm (Plataforma) 124 cm x 60.5 cm x 27.7 cm (Almacenaje)	182 kg carro 114 kg plataforma	24 kg	1

Carro de servicio ejecutivo

El Carro de Servicio Ejecutivo es una solución elegante y versátil para labores en las diferentes zonas de trabajo de su negocio. Con 20% mayor capacidad en su estante superior, está construido de polietileno durable y reciclable y es fácil de limpiar, manteniendo su negocio nítido.

MANIJAS ERGONÓMICAMENTE MOLDEADAS

Mejora la maniobrabilidad y la comodidad.

PÁNELES CON EXTREMOS REDONDEADOS

Esconde los contenidos del carro.

SÓLIDA DEFENSA REDONDEADA

Cuida las paredes y el mobiliario.



CAPACIDAD DE CARGA DE 136 KG
Carga 681 kg en cada estante.

FG9T6800



FG9T6800

DISEÑO ATRACTIVO

ideal para usarse en zona de clientela.



MAYOR CAPACIDAD

Soporta dos cajas en su estante superior.

Modelo	Clave	Color	Descripción	Dimensiones (l x a x h)	Capacidad	Peso	Piezas
FG9T6800	BLA, PLAT	NEGRO, GRIS	Carro de servicio ejecutivo	99.1 cm x 53.3 cm x 96.5 cm	136 kg	14 kg	1

ACCESORIOS

Modelo	Clave	Color	Descripción	Dimensiones (l x a x h)	Capacidad	Peso	Piezas
FG335388	BLA	NEGRO	Recipiente para desperdicios	30.5 cm x 43.2 cm x 55.9 cm	30 L	4 kg	2
FG335488	BLA	NEGRO	Recipiente utilitario	30.8 cm x 43.2 cm x 26.7 cm	15 L	2 kg	2
FG334900 ^A	WHT, GRAY	BLANCO, GRIS	Caja utilitaria	50.8 cm x 38.1 cm x 12.7 cm	18 L	9 kg	12

^A Certificado por NSF Standard #2 para contacto con alimentos.

Carro para todo servicio

Carros durables, versátiles, que desempeñan una amplia variedad de tareas.

- Los estantes moldeados no se oxidan, abollan o requieren pintura.
- Su construcción plástica es fácil de limpiar y reduce el ruido.

Sus prácticas manijas y tamaño compacto mejoran la maniobrabilidad.

Este producto ayuda a cumplir con las normas HACCP.

Ruedas giratorias que no dejan marcas, reducen los retoques de limpieza.



FG345700 Carro utilitario incluye puertas con llave y gaveta corredera.



FG342488

Elegante carro con soportes verticales de metal y ruedas giratorias grandes de 10.2 cm, carga hasta 91 kg.



FG9T6571



FG342100



FG345700



FG335588

Modelo	Clave	Color	Descripción	Dimensiones (l x a x h)	Capacidad	Peso	Piezas
FG9T6571 ^A	BEIG	BEIGE	Carro de servicio con ruedas giratorias de 7.6 cm	80 cm x 41.3 cm x 91.4 cm	45 kg	96 kg	6
FG342100	PLAT, BLA	GRIS, NEGRO	Carro de servicio con ruedas giratorias de 7.6 cm y paneles laterales	85.4 cm x 47.3 cm x 93 cm	68 kg	15 kg	1
FG342488	RED, PLAT, OWHT, BLA	ROJO, GRIS, HUESO, NEGRO	Carro de servicio con ruedas giratorias de 10.2 cm	85.4 cm x 47.3 cm x 95.9 cm	91 kg	14 kg	1
FG345700	BLA	NEGRO	Carro de servicio con puertas cerradura, cajón corredero y ruedas giratorias de 10.2 cm	85.4 cm x 47.3 cm x 95.9 cm	91 kg	20 kg	1
FG335588	PLAT	GRIS	Carro de servicio con paneles laterales incorporados	78.7 cm x 45.7 cm x 95.3 cm	136 kg	17 kg	1

^A Caja Pallet

Carros Xtra™

Duraderos y atractivos para múltiples aplicaciones.

- Postes de aluminio y estantes moldeados, diseñados para durar y con apariencia elegante.
- Ruedas giratorias de 10.2 cm que no marcan el piso.
- Estantes amplio para equipo y suministros, hasta 136 kg.
- Disponibles con puertas con cerradura y paneles cubiertos.
- Los accesorios incluyen contenedores de uso general y para basura.



FG409400



FG409100



Modelo	Clave	Color	Descripción	Dimensiones (l x a x h)	Capacidad	Peso	Piezas
FG409100	OWHT, GRAY, BLA	HUESO, GRIS, NEGRO	Carro de servicio totalmente abierto	103.2 cm x 50.8 cm x 96 cm	136 kg	20 kg	1
FG409200	OWHT	HUESO	Carro de servicio con 2 paneles laterales	103.2 cm x 50.8 cm x 96 cm	136 kg	21 kg	1
FG409300	OWHT, BLA	HUESO, NEGRO	Carro de servicio con 3 paneles laterales	103.2 cm x 50.8 cm x 96 cm	136 kg	23 kg	1
FG409400	GRAY	GRIS	Carros para instrumentos con puertas con cerradura y cajones deslizables	103.2 cm x 50.8 cm x 96 cm	Max carro: 136 kg	24 kg	1
FG409500	BLA	NEGRO	Carro para equipo	103.2 cm x 52.7 cm x 96 cm	136 kg	27 kg	1
FG409600	BLA	NEGRO	Carro con 4 estantes, abierto	103.2 cm x 50.8 cm x 129.5 cm	136 kg	24 kg	1



Sistema de estantería

Almacene, organice y transporte con estilo con este atractivo sistema de estantería.

- Estanterías estacionarias con patas moldeadas para mayor estabilidad.
- Estanterías móviles vienen con 4 ruedas que no marcan el piso (2 con frenos). Unidades disponibles con 4, 5 o 6 repisas y una variedad de alturas, hasta 1.83 m. Disponible el gabinete con puertas con cerradura para algunos modelos. Las estanterías tienen postes de aluminio y estantes moldeados de acero.



FG9T3600



FG9T3700



FG9T4300

Modelo	Clave	Color	Descripción	Dimensiones (l x a x h)	Capacidad	Peso	Piezas
FG9T3600	BLA	NEGRO	Estantería de 4 repisas	89.2 cm x 50.8 cm x 116.5 cm	363 kg	24 kg	1
FG9T3700	BLA	NEGRO	Estantería de 5 repisas	89.2 cm x 50.8 cm x 152.4 cm	363 kg	30 kg	1
FG9T3800	BLA	NEGRO	Estantería de 4 repisas	89.2 cm x 50.8 cm x 181.3 cm	363 kg	27 kg	1
FG9T3900	BLA	NEGRO	Estantería de 5 repisas	89.2 cm x 50.8 cm x 181.3 cm	363 kg	31 kg	1
FG9T4000	BLA	NEGRO	Estantería de 6 repisas	89.2 cm x 50.8 cm x 184.8 cm	363 kg	37 kg	1
FG9T4200	BLA	NEGRO	Estantería móvil de 5 repisas con ruedas de 12.7 cm, dos con seguro	89.2 cm x 50.8 cm x 158.4 cm	363 kg	30 kg	1
FG9T4300	BLA	NEGRO	Estantería móvil de 4 repisas con ruedas de 12.7 cm, dos con seguro	89.2 cm x 50.8 cm x 183.2 cm	363 kg	27 kg	1

Carros Media Master® para audiovisuales

Los carros audiovisuales están disponibles en una variedad de tamaños para manejar cualquier presentación que se requiera.

- Disponibles en 83.8 cm, 106.7 cm y 121.9 cm de altura.
- Detalle para manejo de cables, ayuda a organizar los cables y extensiones. Manija ergonómica y 4 ruedas giratorias aseguran una mayor maniobrabilidad. Barra de contactos con 3 enchufes y supresor de picos, con cable de 3 m (Clasificados por la UL/CSA). Estantes duraderos moldeados y postes de metal. Gaveta corrediza opcional con cerradura para mayor seguridad.



FG9T3300



FG9T2800



FG9T2900



Modelo	Clave	Color	Descripción	Dimensiones (l x a x h)	Capacidad	Peso	Tamaño Máximo de TV	Piezas
FG9T2800*	BLA	NEGRO	Carro para audiovisuales abierto con 3 estantes, ruedas de 7.6 cm	82.6 cm x 47.3 cm x 81.6 cm	68 kg	14 kg	24" diagonal 61 cm diagonal	1
FG9T2900*	BLA	NEGRO	Carro para audiovisuales, con gabinete y 3 estantes, ruedas de 7.6 cm	82.6 cm x 47.3 cm x 81.6 cm	68 kg	16 kg	24" diagonal 61 cm diagonal	1
FG9T3000*	BLA	NEGRO	Carro para audiovisuales abierto con 3 estantes, ruedas de 10.2 cm	82.6 cm x 47.3 cm x 107.6 cm	91 kg	14 kg	24" diagonal 61 cm diagonal	1
FG9T3200*	BLA	NEGRO	Carro para audiovisuales, con gabinete y 3 estantes, ruedas de 10.2 cm	82.6 cm x 47.3 cm x 107.6 cm	91 kg	17 kg	24" diagonal 61 cm diagonal	1
FG9T3300*	BLA	NEGRO	Carro para audiovisuales abierto con 3 estantes, ruedas de 10.2 cm	92.7 cm x 50.8 cm x 122.3 cm	136 kg	19 kg	32" diagonal 81.3 cm diagonal	1
FG9T3400*	BLA	NEGRO	Carro para audiovisuales, con gabinete y 3 estantes, ruedas de 10.2 cm	92.7 cm x 50.8 cm x 121.9 cm	136 kg	23 kg	32" diagonal 81.3 cm diagonal	1
FG9T3500*	BLA	NEGRO	Carro para audiovisuales, con gabinete y 4 estantes, ruedas de 10.2 cm	92.7 cm x 50.8 cm x 121.9 cm	136 kg	28 kg	32" diagonal 81.3 cm diagonal	1

* Clasificado por UL, CSA.

Accesorios para carros



Car No.	FG335388 Recipiente para desperdicios de 30 L Peso por Caja: 4 kg Caja: 2 Color: NEGRO	FG335488 Recipiente para desperdicios de 15 L Peso por Caja: 2 kg Caja: 2 Color: NEGRO	FG345900 Cajón correizo con cerradura Peso por Caja: 1,5 kg Caja: 1 Color: NEGRO	FG459000 Barra de contactos con cerradura y supresor de picos, con cable de 3m Peso por Caja: 1,3 kg Caja: 1 Color: NEGRO	FG459100 Kit de contactos con 3 enchufes Peso por Caja: 1,5 kg Caja: 1 Color: NEGRO	FG459200 Kit de ruedas neumáticas de 20 cm Peso por Caja: 12 kg Caja: 1 Color: NEGRO	FG459300 Cajón Peso por Caja: 3 kg Caja: 1 Color: ROJO	FG619900 Cajón con cerradura Peso por Caja: 2 kg Caja: 1 Color: MARRÓN
FG335588	✓	✓	✓					
FG342100	✓	✓	✓					
FG342488	✓	✓	✓					
FG345700			✓					
FG409100	✓	✓						✓
FG409200	✓	✓						✓
FG409300	✓	✓						✓
FG409400	✓	✓						✓
FG409500	✓	✓						✓
FG409600	✓	✓						✓
FG450088	✓	✓		✓	✓			
FG451288	✓	✓		✓	✓			
FG451388	✓	✓		✓	✓			
FG452010	✓	✓		✓	✓	✓		
FG452088	✓	✓		✓	✓	✓	✓	
FG453288	✓	✓		✓	✓	✓		
FG453388	✓	✓		✓	✓	✓		
FG454600	✓	✓		✓	✓	✓	✓	
FG454610	✓	✓		✓	✓	✓	✓	
FG454888	✓	✓		✓	✓	✓		
FG9T2800			✓					
FG9T2900			✓					
FG9T3000			✓					
FG9T3200			✓					
FG9T3300								✓
FG9T3400								✓
FG9T3500								✓
FG9T6600				✓	✓			
FG9T6700				✓	✓			
FG9T6800	✓	✓						



Especialmente diseñado para ser volteado por una sola persona.

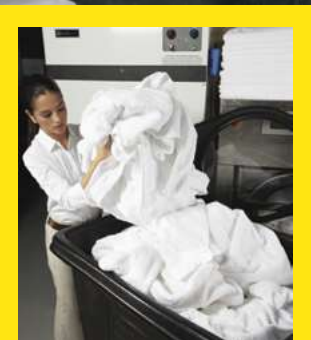

Soluciones versátiles para cada ambiente.



Construcción gruesa combinada con diseño ergonómico para facilitar el trabajo.



Durable y de gran capacidad para manejar grandes cargas.

¿POR QUÉ ESPUMA ESTRUCTURAL?

FUERZA

Fuerza superior sin necesidad de un marco de metal.

DURABILIDAD

Estructura de una sola pieza que no tiene fugas, no se oxida, astilla, abolla o descascara, aún ante el trabajo más rudo.

EFICIENCIA

Más ligero significa más fácil de operar. Su construcción de espuma estructural minimiza el mantenimiento.



Contenedores de volteo de espuma estructural

Carros moldeados duraderos manejan cargas pesadas con facilidad.

- Durabilidad de tecnología de espuma estructural.
- Manija ergonómica en forma de "volante" para mejor maniobrabilidad. Ruedas que no dejan marcas (FG101100, FG9T1300, FG9T1500 solamente). El diseño sin marco cumple con las normas de UDSA para carnes y aves caseras. El diseño de pieza entera tiene apariencia más discreta en áreas públicas. Pasan fácilmente a través de puertas comerciales y de elevadores estándar. Tapa abisagrada y abovedada opcional disponible. Disponible en tamaños de 382, 573 y 765 litros. Capacidad máxima de 953 kg.



FG9T1600



La manija exclusiva, en forma de "volante" proporciona excelente capacidad de maniobra.



Diseñado especialmente para ser controlado por un solo operador a la hora del volteado.



La posición insertada de la rueda evita daño a los alrededores.

Fuerza y Durabilidad

La moldura de espuma estructural elimina la necesidad de un marco de metal y proporciona un cuerpo continuo y hermético que no se oxida, astilla, abolla o pela.



Tapa FG9T2200

CARRO DE VOLTEO DE 204 KG

Modelo	Clave	Color	Descripción	Dimensiones (l x a x h)	Tamaño	Capacidad	Peso	Piezas
FG9T1300	BLA	NEGRO	Cont. de volteo de espuma estructural, trabajo utilitario	145.7 cm x 68.3 cm x 86.1 cm	382 L	204 kg	39 kg	1
FG9T1400	BLA	NEGRO	Cont. de volteo de espuma estructural, trabajo estándar	145.7 cm x 68.3 cm x 86.1 cm	382 L	204 kg	44 kg	1

CARRO DE VOLTEO DE 272 KG

Modelo	Clave	Color	Descripción	Dimensiones (l x a x h)	Tamaño	Capacidad	Peso	Piezas
FG101100	BLA	NEGRO	Contenedor de volteo de espuma estructural, trabajo utilitario	163.8 cm x 76.8 cm x 96.5 cm	573 L	272 kg	42 kg	1
FG101300	BLA	NEGRO	Contenedor de volteo de espuma estructural, trabajo estándar	163.8 cm x 76.8 cm x 96.5 cm	573 L	454 kg	46 kg	1

CARRO DE VOLTEO DE 568 KG

Modelo	Clave	Color	Descripción	Dimensiones (l x a x h)	Tamaño	Capacidad	Peso	Piezas
FG9T1500	BLA	NEGRO	Contenedor de volteo de espuma estructural, trabajo utilitario	179.7 cm x 85.1 cm x 107.3 cm	765 L	568 kg	63 kg	1
FG9T1600	BLA	NEGRO	Contenedor de volteo de espuma estructural, trabajo estándar	179.7 cm x 85.1 cm x 107.3 cm	765 L	953 kg	64 kg	1

Contenedores de volteo rotomoldeados

- Moldura fabricada con tecnología rotativa tradicional.
- Fácil de manipular y manobrar.
- Completamente compatible con un montacargas otros alzadores automáticos.
- Modelos de remolque con ruedas neumáticas maniobran fácilmente por superficies ásperas (8 kph máximo).
- Materiales cumplen con la norma USDA, FDA.
- La posición retraída de las ruedas en los modelos de 382 y 765 litros protegen las paredes, instalaciones fijas y al operador.
- Superficie suave es fácil de limpiar y resiste la corrosión y hendiduras.
- Opcional tapa abovedada y con bisagra disponible para la mayoría de los modelos.
- Disponible en tamaños de 382, 765, 1147, 1529 y 1911 litros.
- Capacidad máxima de 1,044 kg.



DISPONIBLE EN TAMAÑOS DESDE 382 HASTA 1911 LITROS.

FG130500

FG131400

FG102600

FG103500

FG104500

CONTENEDOR DE VOLTEO DE 382 LITROS

Modelo	Clave	Color	Descripción	Dimensiones (l x a x h)	Tamaño	Capacidad	Peso	Piezas
FG9T1700	BLA	NEGRO	Contenedor de volteo (RM)	144.1 cm x 71.1 cm x 98.1 cm	382 L	136 kg	63 kg	3
FG130400	BLA	NEGRO	Contenedor de volteo, todo uso (RM)	144.1 cm x 71.1 cm x 98.1 cm	382 L	204 kg	28 kg	1
FG130500	YEL, RED, DBLUE, BLA	AMARILLO, ROJO, AZUL OSCURO, NEGRO	Contenedor de volteo trabajo estándar (RM)	153.7 cm x 71.1 cm x 98.1 cm	382 L	386 kg	35 kg	1
FG130573	BLUE	AZUL	Contenedor de volteo para reciclaje, trabajo estándar (RM)	153.7 cm x 71.1 cm x 98.1 cm	382 L	386 kg	35 kg	1
FG130600 [*]	BLA	NEGRO	Contenedor de volteo, trabajo pesado (RM)	153.7 cm x 71.1 cm x 98.1 cm	382 L	636 kg	40 kg	1

CONTENEDOR DE VOLTEO DE 765 LITROS

Modelo	Clave	Color	Descripción	Dimensiones (l x a x h)	Tamaño	Capacidad	Peso	Piezas
FG9T1800	BLA	NEGRO	Contenedor de volteo	183.5 cm x 85.1 cm x 111.1 cm	765 L	272 kg	118 kg	3
FG131400	BLA	NEGRO	Contenedor de volteo, todo uso (RM)	183.5 cm x 85.1 cm x 111.1 cm	765 L	386 kg	508 kg	1
FG131500	YEL, RED, DBLUE, BLA	AMARILLO, ROJO, AZUL OSCURO, NEGRO	Contenedor de volteo trabajo estándar (RM)	183.5 cm x 85.1 cm x 111.1 cm	765 L	567 kg	508 kg	1
FG131600	BLA	NEGRO	Contenedor de volteo, trabajo pesado (RM)	183.5 cm x 85.1 cm x 111.1 cm	765 L	953 kg	54 kg	1

CONTENEDOR DE VOLTEO DE 1147 LITROS

Modelo	Clave	Color	Descripción	Dimensiones (l x a x h)	Tamaño	Capacidad	Peso	Piezas
FG102500 ^a	BLA	NEGRO	Contenedor de volteo trabajo estándar (RM)	204.5 cm x 109.2 cm x 125.7 cm	1147 L	545 kg	96 kg	1
FG102600 ^a	BLA	NEGRO	Contenedor de volteo, trabajo pesado (RM)	204.5 cm x 109.2 cm x 125.7 cm	1147 L	953 kg	97 kg	1

CONTENEDOR DE VOLTEO DE 1529 LITROS

Modelo	Clave	Color	Descripción	Dimensiones (l x a x h)	Tamaño	Capacidad	Peso	Piezas
FG103500 ^a	BLA	NEGRO	Contenedor de volteo trabajo estándar (RM)	206.4 cm x 118.7 cm x 127 cm	1529 L	863 kg	98 kg	1
FG103600 ^a	BLA	NEGRO	Contenedor de volteo, trabajo pesado (RM)	206.4 cm x 118.7 cm x 127 cm	1529 L	1044 kg	108 kg	1

CONTENEDOR VOLCADOR DE 1911 LITROS

Modelo	Clave	Color	Descripción	Dimensiones (l x a x h)	Tamaño	Capacidad	Peso	Piezas
FG104500 ^a	BLA	NEGRO	Contenedor de volteo trabajo estándar (RM)	207 cm x 141 cm x 127 cm	1911 L	863 kg	106 kg	1
FG104600 ^a	BLA	NEGRO	Contenedor de volteo trabajo pesado (RM)	207 cm x 141 cm x 127 cm	1911 L	1044 kg	105 kg	1

* Ruedas Neumáticas RM = Moldeado Rotativo

Contenedores de volteo para remolque

Modelos de remolque para trabajos pesados.

- Barra de remolque, gancho, y bastidor de metal resistentes para remolcar varios contenedores a la vez a una velocidad máxima de 8 kph.
- Ruedas neumáticas para un suave desplazamiento sobre múltiples superficies de terreno.



FG131641
Contenedor de volteo remolcable



Contenedores de volteo para levantar con montacargas

- Compartimientos resistentes soldados para los ganchos, facilitan el transporte con el montacargas.
- Disponible en tamaños de 382, 765 y 1147 litros. Conveniente para una variedad de ambientes de trabajo.



FG131542
Contenedor de volteo elevable con montacargas



CONTENEDORES DE VOLTEO DE 382 LITROS

Modelo	Clave	Color	Descripción	Dimensiones (l x a x h)	Tamaño	Capacidad	Peso	Piezas
FG130541*	BLA	NEGRO	Contenedor de volteo remolcable, trabajo pesado (RM)	162.6 cm x 73.7 cm x 101.6 cm	382 L	635 kg	42 kg	1
FG130542	BLA	NEGRO	Contenedor de volteo elevable con montacargas, trabajo normal (RM)	153.7 cm x 71.1 cm x 98.1 cm	382 L	386 kg	35 kg	1

CONTENEDORES DE VOLTEO DE 765 LITROS

Modelo	Clave	Color	Descripción	Dimensiones (l x a x h)	Tamaño	Capacidad	Peso	Piezas
FG131641*	BLA	NEGRO	Contenedor de volteo remolcable, trabajo pesado (RM)	184.2 cm x 85.1 cm x 107.3 cm	765 L	952.6 kg	81 kg	1
FG131542	BLA	NEGRO	Contenedor de volteo elevable con montacargas, trabajo normal (RM)	183.5 cm x 85.1 cm x 111.1 cm	765 L	568 kg	56 kg	1

CONTENEDORES DE VOLTEO DE 1147 LITROS

Modelo	Clave	Color	Descripción	Dimensiones (l x a x h)	Tamaño	Capacidad	Peso	Piezas
FG102641 ^A	BLA	NEGRO	Contenedor de volteo remolcable, trabajo pesado (RM)	231.8 cm x 114.3 cm x 131.4 cm	1147 L	953 kg	111 kg	1
FG102542 ^A	BLA	NEGRO	Contenedor de volteo elevable con montacargas, trabajo normal (RM)	204.5 cm x 109.2 cm x 125.7 cm	1147 L	545 kg	96 kg	1

RM = Moldeado Rotativo.

Tapas para contenedores de volteo

Tapa abovedada y con bisagra proporciona acceso conveniente al contenido sin reducir la capacidad general.



FG102800

Modelo	Clave	Color	Descripción	Dimensiones (l x a x h)	Peso	Piezas
FG102700	BLA	NEGRO	Tapa para contenedor volcador para: 1025, 1025-42, 1026, 1026-41 y 1064	210.5 cm x 113 cm x 7.6 cm	15 kg	1
FG102800	BLA	NEGRO	Tapa domo para contenedor volcador para: 1011, 1013	154.9 cm x 80.6 cm x 22.2 cm	11 kg	1
FG130700 ⁹	BLA	NEGRO	Tapa para contenedor volcador para: 1304, 1305, 1305-06, 1305-42, 1306, 1306-41, 9T17	143.5 cm x 72.4 cm x 22.9 cm	10 kg	1
FG131700 ⁹	BLA	NEGRO	Tapa para contenedor volcador para: 1314, 1315, 1315-42, 1316, 1316-41, 9T18	176.5 cm x 86.4 cm x 21.6 cm	11 kg	1
FG9T2200	BLA	NEGRO	Tapa para contenedor volcador para: 9T13 y 9T14	132.1 cm x 70.8 cm x 22.9 cm	12 kg	1
FG9T2300	BLA	NEGRO	Tapa para contenedor volcador para: 9T15 y 9T16	169.9 cm x 87.6 cm x 22.9 cm	17 kg	1

Contenedores de volteo automático

Tolvas con alta capacidad de almacenar y volcar cargas pesadas con facilidad.

- Pueden elevarse en el montacargas para descargas elevadas.
 - Se vuelcan hasta 30° por debajo de la horizontal para asegurar un vaciado completo. El retén de seguridad prohíbe vuelcos prematuros.
- Contenedor funcional, de plástico resistente, montado sobre un sólido bastidor de metal. Resistente al óxido y las abolladuras a diferencia de las tolvas de metal. Modelos móviles usan 4 ruedas de poliolefina de 15.2 cm. Tapa opcional disponible para modelos FG106400 y FG106443.



FG106400



FG105443

CONTENEDOR DE VOLTEO DE 382 LITROS

Modelo	Clave	Color	Descripción	Dimensiones (l x a x h)	Tamaño	Capacidad	Peso	Piezas
FG105400	BLA	NEGRO	Contenedor de volteo automático	139.7 cm x 66.7 cm x 101.6 cm	382 L	341 kg	88 kg	1
FG105443	BLA	NEGRO	Contenedor de volteo automático con 4 ruedas de poliolefina de 15.2 cm	139.7 cm x 66.7 cm x 121 cm	382 L	341 kg	96 kg	1

CONTENEDOR DE VOLTEO DE 765 LITROS

Modelo	Clave	Color	Descripción	Dimensiones (l x a x h)	Tamaño	Capacidad	Peso	Piezas
FG105900	BLA	NEGRO	Contenedor de volteo automático	181.6 cm x 79.4 cm x 114 cm	765 L	454 kg	104 kg	1
FG105943	BLA	NEGRO	Contenedor de volteo automático con 4 ruedas de poliolefina de 15.2 cm	181.6 cm x 79.4 cm x 133.4 cm	765 L	454 kg	112 kg	1

CONTENEDOR DE VOLTEO DE 1147 LITROS

Modelo	Clave	Color	Descripción	Dimensiones (l x a x h)	Tamaño	Capacidad	Peso	Piezas
FG106400	BLA	NEGRO	Contenedor de volteo automático	212.4 cm x 108.9 cm x 124.8 cm	1147 L	454 kg	139 kg	1
FG106443	BLA	NEGRO	Contenedor de volteo automático con 4 ruedas de poliolefina de 15.2 cm	212.4 cm x 108.9 cm x 142.9 cm	1147 L	454 kg	164 kg	1

CONTENEDOR DE VOLTEO DE 1529 LITROS

Modelo	Clave	Color	Descripción	Dimensiones (l x a x h)	Tamaño	Capacidad	Peso	Piezas
FG106900	BLA	NEGRO	Contenedor de volteo automático	213.1 cm x 116.8 cm x 125.7 cm	1529 L	454 kg	138 kg	1
FG106943	BLA	NEGRO	Contenedor de volteo automático con 4 ruedas de poliolefina de 15.2 cm	213.1 cm x 116.8 cm x 146.4 cm	1529 L	454 kg	160 kg	1

CONTENEDOR DE VOLTEO DE 1911 LITROS

Modelo	Clave	Color	Descripción	Dimensiones (l x a x h)	Tamaño	Capacidad	Peso	Piezas
FG107400	BLA	NEGRO	Contenedor de volteo automático	212.1 cm x 139.7 cm x 125.7 cm	1911 L	454 kg	138 kg	1
FG107443	BLA	NEGRO	Contenedor de volteo automático con 4 ruedas de poliolefina de 15.2 cm	212.1 cm x 139.7 cm x 143.8 cm	1911 L	454 kg	171 kg	1

TAPA PARA CONTENEDOR DE VOLTEO

Modelo	Clave	Color	Descripción	Dimensiones (l x a x h)	Tamaño	Capacidad	Peso	Piezas
FG102700	BLA	NEGRO	Tapas para: FG102500, FG102542, FG102600, FG102641 y FG106400	210.5 cm x 113 cm x 7.6 cm			15 kg	1

Contenedores cúbicos

Una línea completa de carros para la recolección de desperdicios, transporte de materiales y manejo de ropa de lavandería.

- Patrón de diamante en las ruedas proporciona mayor durabilidad.
- Modelo remolcable con ruedas en las esquinas.

Ayuda a cumplir con las especificaciones HACCP.

La opción de plataforma con resorte levanta la carga a un nivel más cómodo para llenar y vaciar.

Modelos todo uso resistentes incluyen marco de metal para soporte.

Opcional tapa abovedada y con bisagra disponible.



FG461200 / FG461300

CONTENEDOR DE 227 LITROS

Modelo	Clave	Color	Descripción	Dimensiones (l x a x h)	Tamaño	Capacidad	Peso	Piezas
FG460800	WHT, DBLUE, BLA, YEL, RED	BLANCO, AZUL OSCURO, NEGRO, AMARILLO, ROJO	Contenedor cúbico	96.5 cm x 66 cm x 71.5 cm	227 L	136 kg	16 kg	1
FG470800	BLA	NEGRO	Contenedor utilitario trabajo pesado, con ruedas de 10.2 cm	97.5 cm x 66 cm x 71.8 cm	227 L	317 kg	22 kg	1

CONTENEDOR DE 340 LITROS

Modelo	Clave	Color	Descripción	Dimensiones (l x a x h)	Tamaño	Capacidad	Peso	Piezas
FG461200	WHT, DBLUE, BLA, YEL, RED	BLANCO, AZUL OSCURO, NEGRO, AMARILLO, ROJO	Contenedor cúbico	108.6 cm x 71.1 cm x 83.8 cm	340 L	181 kg	18 kg	1
FG471200	BLA	NEGRO	Contenedor utilitario trabajo pesado, con ruedas de 10.2 cm	109.9 cm x 71.1 cm x 86.1 cm	340 L	363 kg	28 kg	1

CONTENEDOR DE 396 LITROS

Modelo	Clave	Color	Descripción	Dimensiones (l x a x h)	Tamaño	Capacidad	Peso	Piezas
FG461100	BLA	NEGRO	Plataforma con resorte	112.1 cm x 78.7 cm x 82.6 cm	396 L	227 kg	27 kg	1
FG461400	WHT, BLUE, BLA, YEL, RED	BLANCO, AZUL, NEGRO, AMARILLO, ROJO	Contenedor cúbico	112.1 cm x 78.7 cm x 82.6 cm	396 L	227 kg	21 kg	1

CONTENEDOR DE 453 LITROS

Modelo	Clave	Color	Descripción	Dimensiones (l x a x h)	Tamaño	Capacidad	Peso	Piezas
FG461600	WHT, DBLUE, BLA, YEL, RED	BLANCO, AZUL OSCURO, NEGRO, AMARILLO, ROJO	Contenedor cúbico	111.1 cm x 78.7 cm x 94 cm	453 L	227 kg	23 kg	1
FG461673	BLUE	AZUL	Contenedor cúbico para reciclaje	111.1 cm x 78.7 cm x 94 cm	453 L	227 kg	23 kg	1
FG471600	BLA	NEGRO	Contenedor utilitario trabajo pesado, ruedas de 12.7 cm	112.7 cm x 78.7 cm x 97.2 cm	453 L	454 kg	34 kg	1

CONTENEDOR DE 566 LITROS

Modelo	Clave	Color	Descripción	Dimensiones (l x a x h)	Tamaño	Capacidad	Peso	Piezas
FG461900	BLA, BLUE, YEL, RED	NEGRO, AZUL, AMARILLO, ROJO	Contenedor cúbico	121.9 cm x 86.7 cm x 92.7 cm	566 L	272 kg	27 kg	1
FG461800	BLA	NEGRO	Plataforma con resorte	121.9 cm x 86.7 cm x 92.7 cm	566 L	272 kg	34 kg	1
FG472000	BLA	NEGRO	Contenedor utilitario trabajo pesado, ruedas de 12.7 cm	122.6 cm x 86.7 cm x 96.2 cm	566 L	544 kg	39 kg	1

CONTENEDOR DE 765 LITROS

Modelo	Clave	Color	Descripción	Dimensiones (l x a x h)	Tamaño	Capacidad	Peso	Piezas
FG472700	BLA	NEGRO	Contenedor utilitario trabajo pesado, ruedas de 12.7 cm	149.9 cm x 86.4 cm x 108.9 cm	765 L	544 kg	48 kg	1
FG472741*	BLA	NEGRO	Contenedor remolcable para trabajo pesado	149.9 cm x 86.4 cm x 108.9 cm	765 L	544 kg	54 kg	1

KIT DE RESORTES DE REPUESTO

Modelo	Clave	Color	Descripción	Peso	Piezas
FG461000	0000	N/D	Kit de resortes para contenedores 4611, 4614	5 kg	1
FG462500	0000	N/D	Kit de resortes para contenedores 4618, 4619	7 kg	1

TAPAS PARA CONTENEDORES CÚBICOS Y CARROS PARA TRABAJO PESADO

Modelo	Clave	Color	Descripción	Dimensiones (l x a x h)	Peso	Piezas
FG460900	BLA	NEGRO	Tapa para C. cúbico FG460800 y C. de trabajo pesado FG470800	97.5 cm x 65.4 cm x 21.6 cm	6.1 kg	1
FG461300	BLA	NEGRO	Tapa para C. cúbico FG461200 y C. de trabajo pesado FG471200	109.6 cm x 69.9 cm x 21.6 cm	6.8 kg	1
FG461500	BLA	NEGRO	Tapa para C. cúbicos FG461400 y FG461600 y C. de trabajo pesado FG471600	112.1 cm x 78.7 cm x 21.6 cm	7.8 kg	1
FG461700	BLA	NEGRO	Tapa para C. cúbico FG461900 y C. de trabajo pesado FG472000	123.2 cm x 86.4 cm x 21.6 cm	8.5 kg	1
FG472600	BLA	NEGRO	Tapa para C. de trabajo pesado FG472700, FG472741	152.1 cm x 87.6 cm x 12.7 cm	9 kg	1

Cajas BRUTE®

Lo último en contenedores para guardar y transportar.



- Bases con canales reforzadas permite agarrar los productos.
- Las manijas de agarre económicas disminuyen la probabilidad de lesión en la columna y daño en los dedos.
- Tapa de cierre firme, mantiene los contenidos seguros.



FG9S3000 / FG9S3100



FG9S3000 / FG440000

Modelo	Clave	Color	Descripción	Dimensiones (l x a x h)	Capacidad	Peso	Piezas
FG9S3000	WHT, GRAY	BLANCO, GRIS	Baúl BRUTE® con tapa	70.8 cm x 41.9 cm x 27.2 cm	53 L	21 kg	6
FG9S3100	WHT, GRAY	BLANCO, GRIS	Baúl BRUTE® con tapa	70.8 cm x 44.1 cm x 38.4 cm	76 L	24 kg	6

Cajas para apilar y guardar Palletote®

Para ahorrar en almacenamiento y transporte.

- Se acomoda en estibas de 102 cm y 121.3 cm sin salirse.
- Se guardan una dentro de la otra para un eficiente almacenamiento y transporte; apilables con o sin tapa.
- Fabricación total en plástico, no se oxidan, abollan, astillan o pelan. Esquinas redondeadas y superficies lisas son fáciles de limpiar.
- Listadas en el grupo de equipos con el UDSA 3A (lácteos) estándar sanitarios y carnes y aves.
- Resistente a deslizamientos, tienen bases extendidas.
- Los materiales cumplen con la norma FDA para contacto con alimentos y certificado con NSF Std. # 2.



FG172100

FG173200



Modelo	Clave	Color	Descripción	Dimensiones (l x a x h)	Capacidad	Peso	Piezas
FG172100	GRAY	GRIS	Caja Palletote®	49.5 cm x 39.4 cm x 25.4 cm	37 L	19 kg	10
FG172200	GRAY	GRIS	Caja Palletote®	49.5 cm x 39.4 cm x 33 cm	45 L	26 kg	10
FG173100	GRAY	GRIS	Caja Palletote®	59.7 cm x 49.5 cm x 25.4 cm	57 L	28 kg	10
FG173200	GRAY	GRIS	Caja Palletote®	59.7 cm x 49.5 cm x 33 cm	74 L	42 kg	10

TAPAS

Modelo	Clave	Color	Descripción	Dimensiones (l x a x h)	Peso	Piezas
FG172000	GRAY	GRIS	Tapa para caja Palletote® FG172100, FG172200	49.9 cm x 39.7 cm x 2.5 cm	7.3 kg	10
FG173000	GRAY	GRIS	Tapa para caja Palletote® FG173100, FG173200	60.3 cm x 50.2 cm x 2.5 cm	10 kg	10

Caja para herramientas

Caja profesional para herramientas para uso comercial e industrial.

- Fabricación resistente de espuma estructural, no se oxida, abolla, pela o astilla.
- Bandejas removibles permiten almacenar las herramientas en compartimentos.
- Cerraduras de metal que pueden ser aseguradas con candado para mayor seguridad.



FG780200



FG780400

Caja con tapa acolchonada

Construcción resistente de espuma estructural para almacenamiento duradero de todo uso en el sitio de trabajo, el establo o en el agua.

- Cómodo asiento acolchonado de 5 cm.
- Construcción de espuma estructural resistente.
- Dos bandejas interiores proporcionan almacenamiento para artículos pequeños.
- Juego de rueda disponible (FG772100)
- Cierre con llave para seguridad adicional.
- Asas incorporadas a los lados facilitan levantar y transportar cargas pesadas.



FG772000

Modelo	Clave	Color	Descripción	Dimensiones (l x a x h)	Peso	Piezas
FG780200	BLA	NEGRO	Caja para herramientas	66 cm x 29.2 cm x 28.3 cm	10 kg	2
FG780400	BLA	NEGRO	Caja para herramientas	91.4 cm x 47 cm x 51.1 cm	15 kg	1
FG772000	BLA	NEGRO	Baúl de espuma estructural	91.4 cm x 45.7 cm x 61 cm	16 kg	1

Carros tractores

Carros versátiles para llevar casi cualquier carga.

- ▣ Tres tamaños para satisfacer una variedad de usos.
 - ▣ Interior liso y continuo facilita descargar y limpiar.
- Construcción de espuma estructural resistente para durabilidad.
Ruedas neumáticas grandes fáciles de maniobrar sobre superficies ásperas.
Eje pesado de acero de carbono ayuda a sostener mayor carga.



FG566261



FG566000

Modelo	Clave	Color	Descripción	Dimensiones (l x a x h)	Carga	Tamaño	Peso	Piezas
FG566000	BLA	NEGRO	Carro tractor de 280 L (Ensamblado)	172.7 cm x 90.2 cm x 74.9 cm	554 kg	283 L	46 kg	1
FG566261	BLA	NEGRO	Carro tractor de 230 L (No Ensamblado)	152.4 cm x 99.7 cm x 63.5 cm	340 kg	227 L	28 kg	1
FG566361	BLA	NEGRO	Carro tractor de 420 L (No Ensamblado) gris	192.8 cm x 100.3 cm x 84.5 cm	680 kg	425 L	51 kg	1
51566000			Eje para FG566000, FG566061					1
M1566000			Rueda para FG566000, FG566061					1
M1566200			Rueda para FG566261					1
20566300			Rueda para FG566361					1
50566200			Eje para FG566261					1
50566300			Eje para FG566361					1

Carros Big Wheel®

Diseñados para trabajos pesados y uso duradero.

- ▣ Interior liso y continuo de una sola pieza de plástico facilita descargar y limpiar.
- ▣ Ruedas neumáticas grandes facilitan la maniobrabilidad (FG564200).
- ▣ Ruedas semineumáticas grandes de 51 cm maniobran fácilmente por superficies ásperas (FG565461).

El modelo FG565461 tiene una capacidad de carga de 91 kg y hasta 99 litros capacidad de carga nivelada ó 110 litros de carga apilada.

El modelo FG564200 tiene una capacidad de carga de 136 kg y hasta 212 litros capacidad de carga nivelada ó 250 litros de carga apilada.



FG564200



Modelo	Clave	Color	Descripción	Dimensiones (l x a x h)	Carga	Tamaño	Peso	Piezas
FG564200	BLA	NEGRO	Carro Big Wheel® de 210 L	147.3 cm x 83.2 cm x 71.8 cm	136 kg	212 L	21 kg	1
FG564261	BLA	NEGRO	Carro Big Wheel® de 210 L (No Ensamblado)	147.3 cm x 83.2 cm x 71.8 cm	136 kg	212 L	22 kg	1
FG565461	BLA	NEGRO	Carro Big Wheel® de 90 L (No Ensamblado)	119.4 cm x 69.9 cm x 62.9 cm	91 kg	99 L	17 kg	1
M1564200			Rueda para FG564200, FG564261					1
M1565400			Rueda para FG565461					1
22564210			Rueda para FG564210					1
50565400			Eje para FG565461					1
52564200			Eje para FG564200, FG564261					1

Carro Big Wheel® para trabajo pesado

Adecuado para trabajo industrial, comercial o de agricultura.

- Carro de ruedas bajas y peso liviano (FG564000), carga hasta 136 kg.
- Construcción de una sola pieza, fuerte duradera, carga hasta 318 kg (FG564210). Ruedas neumáticas anchas de 20.3 cm permiten fácil movilidad sobre la mayoría de superficies.
- Eje de acero reforzado para trabajos pesados de acarrear.



FG564210



FG564000

Modelo	Clave	Color	Descripción	Dimensiones (l x a x h)	Carga	Tamaño	Peso	Piezas
FG564000	BLA	NEGRO	Carro de 210 litros (No Ensamblado)	147.3 cm x 85.7 cm x 71.8 cm	136 kg	212 L	20.8 kg	1
FG564210	BLA	NEGRO	Carro Big Wheel® de 210 litros para trabajo pesado	144.8 cm x 104.1 cm x 66 cm	318 kg	212 L	24.9 kg	1
22564210			Rueda para 5642-10					1
20564020			Rueda para 5640					1
50564205			Eje para 5640					1

Carretillas para contratistas

Diseñadas para trabajo pesado y uso duradero.

- Interior liso y continuo de una sola pieza, evita el goteo.
- Manejo de madera de larga duración para mayor fuerza y estabilidad de manejo.
- Ruedas neumáticas grandes y duraderas, facilitan la maniobrabilidad.
- Carga hasta 91 kg.



FG565861



FG565961

Modelo	Clave	Color	Descripción	Dimensiones (l x a x h)	Carga	Peso	Piezas
FG565861	BLA	NEGRO	Carretilla para contratista de 180 litros (No Ensamblado)	152.4 cm x 68.6 cm x 69.9 cm	184 L	23 kg	1
FG565961	BLA	NEGRO	Carretilla para contratista de 180 litros con 2 ruedas (No Ensamblado)	152.4 cm x 68.6 cm x 69.9 cm	184 L	26 kg	1
53565800			Eje para 5658-61				1
70565900			Eje para 5659-61				1
925658C1	BLA	NEGRO	Retención de eje para 5658-61				2
925659C1	BLA	NEGRO	Retención de eje para 5659-61				2
M1565800			Rueda para 5658-61				1
M1565900			Rueda para 5659-61				1
NP565804			Kit de 2 mangos de madera para carretilla para 5658 y 5659				1

Carros utilitarios para jardín

Diseñados para transportar cargas con mayor facilidad y rapidez.

- Fácil de levantar y descargar; el mango trae compartimentitos moldeados para guardar herramientas y sostener vasos.
- Interior liso fácil de limpiar.
- FG370712907 capacidad máxima de 90 litros de carga nivelada ó 127 litros de carga ampliada.
- FG370612714 capacidad máxima de 127 litros de carga nivelada ó 160 litros de carga ampliada.



FG370603



FG370703

Modelo	Color	Color	Descripción	Dimensiones (l x a x h)	Carga	Tamaño	Peso	Piezas
FG370603	714	VERDE	Carreta para jardín Roughneck de 130 L	121.9 cm x 59.7 cm x 71.1 cm	91 kg	127 L	107 kg	12
FG370703	907	GRIS	Carreta para jardín Roughneck de 90 L	108 cm x 53.3 cm x 71.1 cm	91 kg	92 L	89 kg	12



BARRERAS Y SEÑALES DE SEGURIDAD

Señal de seguridad extra estable218
Señal de seguridad para piso218
Barrera móvil218

Señal de seguridad extra estable

Nuevo diseño "no-tip" innovador capta inmediatamente la atención.

- Plegables y fáciles de guardar, aptas para los carros de limpieza (FG617388) o los organizadores (FG9W8700).
- Diseño grande (33 cm) del triángulo de seguridad.
- Muy delgada (3.8 cm) facilita su almacenamiento.
- Sus patas se abren muy fácilmente permitiendo una gran estabilidad de la señal.
- Centro de gravedad muy bajo que permite que la señal no se caiga con el viento.
- Colores y gráficos aprobados por ANSI y OSHA.**



FG9S0925



Modelo	Clave	Color	Descripción	Dimensiones (l x a x h)	Peso	Piezas
FG9S09	YEL	AMARILLO	Señal de seguridad extra estable, con impresión de "Cuidado" en inglés, español y francés	66 cm x 33 cm x 33.6 cm 66 cm x 33 cm x 3.8 cm	4 kg	6
FG9S0925	YEL	AMARILLO	Señal de seguridad extra estable con símbolo internacional de piso húmedo	66 cm x 33 cm x 33.6 cm 66 cm x 33 cm x 3.8 cm	4 kg	6

Señales de seguridad para pisos

Señales de seguridad livianas y versátiles para comunicación efectiva.

- Letreros impresos con las palabras "Cerrado" y "Precaución" en Inglés, Español y Francés.
- Se puede plegar para mayor comodidad al guardarse o trasladarse en el carro del conserje
- Modelos de 2 y 4 caras disponibles.
- Colores y gráficos aprobados por ANSI y OSHA.**



Modelo	Clave	Color	Descripción	Dimensiones (l x a x h)	Peso	Piezas
FG611200*	YEL	AMARILLO	Señal piso impreso dos caras c/advertencia "Cuidado". Diversos idiomas	Abierto: 66 cm x 27.9 cm x 63.5 cm Cerrado: 66 cm x 27.9 cm	7 kg	6
FG611277	YEL	AMARILLO	Señal piso impreso dos caras c/advertencia "Cuidado Piso Mojado". Diversos idiomas	Abierto: 66 cm x 27.9 cm x 63.5 cm Cerrado: 66 cm x 27.9 cm	7 kg	6
FG611278	YEL	AMARILLO	Señal piso impreso dos caras c/advertencia "Cerrado". Diversos idiomas	Abierto: 66 cm x 27.9 cm x 63.5 cm Cerrado: 66 cm x 27.9 cm	7 kg	6
FG611400	YEL	AMARILLO	Señal piso impreso cuatro caras c/advertencia "Cuidado". Diversos idiomas	Abierto: 96.5 cm x 30.5 cm x 94 cm Cerrado: 96.5 cm x 30.5 cm	12 kg	6
FG611477	YEL	AMARILLO	Señal piso impreso cuatro caras c/advertencia "Cuidado Piso Mojado". Diversos idiomas	Abierto: 96.5 cm x 30.5 cm x 94 cm Cerrado: 96.5 cm x 30.5 cm	12 kg	6
FG611478	YEL	AMARILLO	Señal piso impreso cuatro caras c/advertencia "Cerrado". Diversos idiomas	Abierto: 96.5 cm x 30.5 cm x 94 cm Cerrado: 96.5 cm x 30.5 cm	12 kg	6
FG618400	YEL	AMARILLO	Cadena para cerrar el piso para 6114	0.6 cm día x 50.8 cm x 2.2 cm	2 kg	4

Barrera móvil

Fácil de usar, fácil de ver, fácil de mover y fácil de guardar.

- Flexible - se puede colocar en línea recta, curva o circular.
- Extensión total de 396.2 cm; trae correas para cerrar cuando no está en uso.
- Peso liviano y compacto (huella de 61 x 33 cm al cerrarla).
- Colores y gráficos aprobados por ANSI y OSHA.**
- Para uso en interiores; se entrega ensamblado.



FG9S1100



¿TRABAJA ALREDEDOR DE EQUIPO ELÉCTRICO?

Recomendación por OSHA reg. 29 CFR 1910.335 (b)(2): "Las barricadas deben de ser utilizadas... donde sea necesario para prevenir o limitar el acceso a los trabajadores a las áreas de trabajo... Barricadas conductoras [metal] no deben de ser utilizadas donde puedan causar un corto por contacto eléctrico."

Modelo	Clave	Color	Descripción	Dimensiones (l x a x h)	Peso	Piezas
FG9S1100	YEL	AMARILLO	Barrera Móvil	Abierto: 101.6 cm x 396 cm x 2.54 cm Cerrado: 101.6 cm x 61.0 cm x 33.0 cm	17 kg	1

**Símbolos de seguridad ANSI Z535.3-2002; Color de seguridad ANSI Z535; Color de seguridad; OSHA 1910.144; OSHA 1910.145; Señales de prevención de accidentes.

Libre de BPA.
Desempeño Extremo.



PREPARACION DE ALIMENTOS

Contenedores BRUTE® GreensKeeper® 192
Recipiente para preservar pasteles 192

TRANSPORTE DE ALIMENTOS

Transportadores térmicos ProServe™ 193
Carro utilitario convertible 194
Carro de servicio ejecutivo 195
Carros de servicio 195
Carros Xtra™ 196
Carros utilitarios para trabajo pesado 196
Carro plataforma para trabajo pesado 197
Carro Triple® 197
Cajas para apilar y guardar Palletote® 198

SERVICIO DE BEBIDAS Y MESA

Cajas para uso general 198
Organizador para cubiertos 198

Contenedores BRUTE® GreensKeeper® para vegetales

Para limpiar y almacenar cualquier fruta vegetal.

- Todo en uno: lave, escurra, almacene y conserve frescos los alimentos en un mismo contenedor. Este producto ayuda a cumplir con las normas HACCP.
- Plataforma rodante removible permite transportar fácilmente. Ayudan a cumplir con el código 3-302, 15 de la FDA para lavar las frutas y los vegetales.

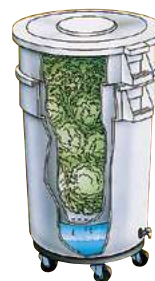

FG263600

Modelo	Clave	Color	Descripción	Capacidad (E.U.A)	Dimensiones (E.U.A)	Peso (E.U.A)	Capacidad	Dimensiones (l x a x h)	Peso	Cantidad de Lechugas	Caja
FG262400	WHT	BLANCO	Contenedore GreensKeeper® con tapa y plataforma rodante	20 gal	22.5" dia x 33.5" h	21 lbs	75.7 L	57.2 cm dia x 85.1 cm	13 kg	27 - 30	1
FG263600	WHT	BLANCO	Contenedore GreensKeeper® con tapa y plataforma rodante	32 gal	25" dia x 38.5" h	29.1 lbs	121.1 L	63.5 cm dia x 97.8 cm	13 kg	49 - 52	1

Recipiente para preservar pasteles

La tapa del recipiente encaja ajustadamente para ayudar así a mantener frescos los alimentos.

- Tapa transparente permite fácil identificación del contenido.
- Base con asas moldeadas permiten usar como bandeja al remover la tapa. Aptas para máquinas lavaplatos comerciales. Apilables para ahorrar espacio.



1777191

Modelo	Clave	Color	Descripción	Capacidad (E.U.A)	Dimensiones (E.U.A)	Peso (E.U.A)	Capacidad	Dimensiones (l x a x h)	Peso	Caja
1777191	WHT	BLANCO	Recipiente para preservar pasteles	10" Pastel/ Pie	12.7" l x 13.3" w x 6.8" h	3.4 lbs	25.4 cm	33.5 cm x 32.3 cm x 17.5 cm	1 kg	2

Contenedor BRUTE® "ICE ONLY"

¡Haga de la seguridad del hielo una prioridad!

- Asegura el manejo seguro del hielo y cumple con los lineamientos de la HACCP.
- No se rompe, oxida o descascara, lo que podría contaminar el hielo. Cumple con el código de alimentos 3-302.12 de la FDA para los contenedores de almacenaje de alimentos con etiqueta identificable. Las asas y la base de doble anillo lo hacen fácil de levantar y arrastrar. Certificado por la NSF que es un contenedor durable y fácil de limpiar.



FG9F8600



Modelo	Clave	Color	Descripción	Capacidad (E.U.A)	Dimensiones (E.U.A)	Peso (E.U.A)	Capacidad	Dimensiones (l x a x h)	Peso	Caja
FG9F8600	WHT	BLANCO	Contenedor "ICE ONLY"	10 gal	15.63" dia x 15.63" l x 17.13" h	19 lbs	37.8 L	39.7 cm dia x 39.7 cm x 43.5 cm	9 kg	6

Transportadores térmicos ProServe™

4 Capas de retención térmica, le ofrece una opción liviana para transportar alimentos y bebidas.

- Mantiene la temperatura de los alimentos por 4 horas, mientras protege sus contenidos.
- Los transportadores ProServe™ son entre 36% y 72% más ligeros que los productos rígidos de la competencia. El divisor para FG9F1500 permite la separación dentro del transportador entre el almacenamiento caliente y frío de la comida. El monitoreo del tiempo, la temperatura y el etiquetado es fácil con la amplia ventana de identificación asegurada en cada transportador.



FG9F1600

AISLAMIENTO RÍGIDO INTERIOR

Peso liviano y 300% más fuerte que Poliestireno Styrofoam® 1, Expanded Polypropylene (EPP) resiste el aplastamiento, fácil de limpiar y garantiza soporte fuerte.

BARRERA REFLECTIVA DEL VAPOR

Ayuda a mantener la temperatura pareja dentro del transportador, manteniendo la temperatura ideal de los alimentos.



AISLAMIENTO DE POLIÉSTER NO TEJIDO

□ Cerca de una pulgada de ancho, es el mismo tipo de aislamiento utilizado en las protecciones contra el clima frío de alto desempeño.

NYLON EXTERIOR DE GRADO COMERCIAL

□ Nylon fuerte de (840 denier) rodea y protege las capas interiores.



FG9G4000 Divisores para el FG9F1500 separan el transportador en compartimentos para comidas calientes y frías, y evitan la contaminación.

PÉRDIDA DE CALOR Y RETENCIÓN DE FRÍO

COMPARATIVO DE PESO

Modelo	Pérdida de Calor en °C/Hr*	Ganancia de Calor en °C/Hr*	ProServe™	Equivalente Tradicional†	Diferencia
FG9F1200	-3.0°C	+0.10°C	5.9 kg	11 kg	46%
FG9F1300	-3.3°C	+0.20°C	8.3 kg	13 kg	36%
FG9F1400	-3.1°C	+0.15°C	10.5 kg	27 kg	61%
FG9F1500	-3.2°C	+0.27°C	2.6 kg	12 kg	78%
FG9F1600	-2.8°C	+0.33°C	5.3 kg	12.47 kg	72%

* Promedio calculado con base a un período de 4 horas.

† Contenedores rígidos tradicionales.



FG9F1500



FG9F1400



FG9F1300



FG9F1200



FG9F1900



FG9F2100

TRANSPORTADORES TÉRMICOS PROSERVE™

Modelo	Clave	Color	Descripción	Dimensiones (E.U.A)	Peso (E.U.A)	Dimensiones (l x a x h)	Peso	Capacidad	Caja
FG9F1200	CGRAY	GRIS CLARO	Transportador para envase tamaño completo, End Load (pequeño)	27" l x 18.25" w x 16" h	13.0 lbs	68.6 cm x 46.4 cm x 40.6 cm	5.90 kg	3-2 1/2" o 2-4" Charolas Profundas	1
FG9F1300	CGRAY	GRIS CLARO	Transportador para envase tamaño completo, End Load (mediano)	27" l x 19.5" w x 22.5" h	17.5 lbs	68.6 cm x 49.5 cm x 57.2 cm	7.94 kg	5-2 1/2" o 3-4" Charolas Profundas	1
FG9F1400	CGRAY	GRIS CLARO	Transportador para envase tamaño completo, End Load (grande)	27" l x 21.5" w x 29" h	20.1 lbs	68.6 cm x 54.6 cm x 73.7 cm	9.12 kg	7-2 1/2" o 4-4" Charolas Profundas	1
FG9F1500	CGRAY	GRIS CLARO	Transportador para envase tamaño medio, Top Load	19" l x 16.75" w x 15" h	8.3 lbs	48.3 cm x 42.5 cm x 38.1 cm	3.76 kg	3-2 1/2" o 2-4" Charolas Profundas	1
FG9F1600	CGRAY	GRIS CLARO	Transportador para envase tamaño medio, Top Load	28" l x 19.25" w x 19.5" h	14.0 lbs	71.1 cm x 48.9 cm x 49.5 cm	6.35 kg	5-2 1/2" o 3-4" Charolas Profundas	1

ACCESORIOS

Modelo	Clave	Color	Descripción	Dimensiones (E.U.A)	Peso (E.U.A)	Dimensiones (l x a x h)	Peso	Capacidad	Caja
FG9F1900	BLA	NEGRO	Plataforma rodante para transportadores ProServe™ con pestaña de retención	28.75" l x 22.25" w x 10" h	14.5 lbs	73 cm x 56.5 cm x 25.4 cm	6.58 kg	Hasta 147 kg	1
FG9F2100	BLUE	AZUL	Enfriador térmico Blue Ice® ProServe™	21" l x 12.75" w x 1.5" h	12.2 lbs	53.3 cm x 32.4 cm x 3.8 cm	5.53 kg		1

1 Styrofoam® Marca Registrada de Dow Chemical Company.

Carro utilitario convertible

Se convierte de un carro utilitario a un carro plataforma en segundos.

- Diseño innovador (patente pendiente).
- Productividad multi-funcional con mejoras para el bienestar del operario; ahorra tiempo y dinero.



BOTONES DE PRESIÓN

Presione los botones para convertir fácilmente el carrito utilitario a plataforma rodante.



DISPOSITIVO DE BLOQUEO

Los dispositivos de bloqueo de las ruedas traseras mantienen el carrito seguro en su lugar al cargar y descargar.



PEDAL

Presione el pedal, a fin de plegar el carrito para almacenarlo.



SUPERFICIE HONDA

Permite transportar artículos en el estante superior.

PERFIL ESTRECHO

□ Maniobra fácilmente por entradas y pasillos.

MANIJAS ERGONÓMICAS

Diseñadas para mayor comodidad.

PLATAFORMA ALARGADA

Facilita colocar carga sobre el estante inferior.

RUEDAS (2 FIJAS, 2 GIRATORIAS)

□ Cuatro ruedas de 12.7 cm que no dejan marcas (las dos traseras con bloqueo) permiten fácil movilidad por áreas estrechas.

CONVERSIÓN RÁPIDA

Se convierte fácilmente de carro de utilidad a carro plataforma y se pliega para almacenarlo.

PLEGABLE DE 87.3 CM A 27.6 CM PARA ALMACENAR CON FACILIDAD



CARRO UTILITARIO



CARRO PLATAFORMA



87.3 cm de alto

26.7 cm de alto

Modelo	Clave	Color	Descripción	Dimensiones (E.U.A)	Capacidad (E.U.A)	Peso (E.U.A)	Dimensiones (l x a x h)	Capacidad	Peso	Caja
FG430000	BLA	NEGRO	Carro utilitario convertible	45.2" l x 23.8" w x 34.4" h (Utilitario) 45.2" l x 23.8" w x 43.8" h (Plataforma) 48.8" l x 23.8" w x 10.9" h (Plegado)	400 lb carro utilitario, 250 lb plataforma	52.0 lb	115 cm x 60.5 cm x 87.4 cm (Utilitario) 115 cm x 60.5 cm x 111.3 cm (Plataforma) 124 cm x 60.5 cm x 27.7 cm (Plegado)	181 kg carro utilitario, 113 kg plataforma	24 kg	1

Carro de Servicio Ejecutivo

El Carro de Servicio Ejecutivo es una solución elegante y versátil para labores en las diferentes zonas de trabajo de su negocio. Con 20% mayor capacidad en su estante superior, está construido de polietileno durable y reciclable y es fácil de limpiar, manteniendo su negocio nítido.

MANIJAS ERGONÓMICAMENTE MOLDEADAS

Mejora la maniobrabilidad y la comodidad.

PÁNELES CON EXTREMOS REDONDEADOS

Esconde los contenidos del carro.

SÓLIDA DEFENSA REDONDEADA

Cuida las paredes y el mobiliario.



CAPACIDAD DE CARGA DE 136.2 KG

□ Carga 45.4 kg en cada estante.



FG9T6800

Modelo	Clave	Color	Descripción	Dimensiones (E.U.A)	Capacidad (E.U.A)	Peso (E.U.A)	Dimensiones (l x a x h)	Capacidad	Peso	Caja
FG9T6800	PLAT, BLA	GRIS, NEGRO	Carro de servicio ejecutivo	39" l x 21" w x 38" h	300 lbs	31.5 lb	99.1 cm x 53.3 cm x 96.5 cm	136 kg	14 kg	1

ACCESORIOS

Modelo	Clave	Color	Descripción	Dimensiones (E.U.A)	Capacidad (E.U.A)	Peso (E.U.A)	Dimensiones (l x a x h)	Capacidad	Peso	Caja
FG335388	BLA	NEGRO	Recipiente para desperdicios	12" l x 17" w x 22" h	8 gal	9.0 lb	30.5 cm x 43.2 cm x 55.9 cm	30.3 L	4 kg	2
FG335488	BLA	NEGRO	Recipiente utilitario	12.13" l x 17" w x 10.5" h	4 gal	5.4 lb	30.8 cm x 43.2 cm x 26.7 cm	15.1 L	2 kg	2
FG334900 ^A	WHT, GRAY	BLANCO, GRIS	Caja utilitaria	20" l x 15" w x 5" h	4.625 gal	20.6 lb	50.8 cm x 38.1 cm x 12.7 cm	17.5 L	9 kg	12

^A Certificado por NSF Standard #2 para contacto con alimentos.

Carro para todo servicio

Carros durables, versátiles, que desempeñan una amplia variedad de tareas.

- Los estantes moldeados no se oxidan, abollan o requieren pintura.
- Su construcción plástica es fácil de limpiar y reduce el ruido. Sus prácticas manijas y tamaño compacto mejoran la maniobrabilidad. Ruedas giratorias que no dejan marcas, reducen los retoques de limpieza.



FG342488

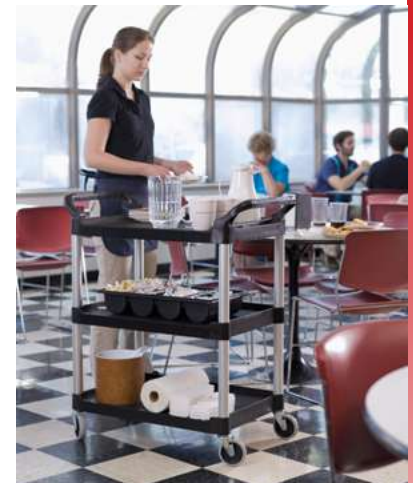

Elegante carro con soportes verticales de metal y ruedas giratorias grandes de 10.2 cm, carga hasta 91 kg.

Modelo	Clave	Color	Descripción	Dimensiones (E.U.A)	Capacidad (E.U.A)	Peso (E.U.A)	Dimensiones (l x a x h)	Capacidad	Peso	Caja
FG342488	RED, PLAT, OWHT, BLA	ROJO, GRIS, HUESO, NEGRO	Carro de servicio con ruedas giratorias de 10.2 cm	33.63" l x 18.63" w x 37.75" h	200 lb	30.0 lb	85.4 cm x 47.3 cm x 95.9 cm	90.7 kg	14 kg	1

Carros Xtra™

Duraderos y atractivos para múltiples aplicaciones.

- Postes de aluminio y estantes moldeados, diseñados para durar y con apariencia elegante.
- Ruedas giratorias de 10.2 cm que no marcan el piso.
- Estantes amplios para equipo y suministros, hasta 136.2 kg.
- Disponibles con puertas con cerradura y paneles cubiertos.
- Los accesorios incluyen contenedores de uso general y para basura.



FG409100



FG409300

FG409100

Modelo	Clave	Color	Descripción	Dimensiones (E.U.A)	Capacidad (E.U.A)	Peso (E.U.A)	Dimensiones (l x a x h)	Capacidad	Peso	Caja
FG409100	OWHT, GRAY, BLA	HUESO, GRIS, NEGRO	Carro de servicio totalmente abierto	40.63" l x 20" w x 37.8" h	300 lb	43.4 lb	103.2 cm x 50.8 cm x 96 cm	136.1 kg	20 kg	1
FG409300	OWHT, BLA	HUESO, NEGRO	Carro de servicio con 3 paneles laterales	40.63" l x 20" w x 37.8" h	300 lb	51.6 lb	103.2 cm x 50.8 cm x 96 cm	136.1 kg	23 kg	1

Carros utilitarios para trabajo pesado

Perfecto para el transporte de equipos y cargas pesadas en cualquier ambiente.

SUPERFICIE DE TRABAJO GRANDE

- Estante superior plano para las cargas de gran tamaño y una superficie de trabajo más elegante.

MANIOBRA CON SEGURIDAD

- La manija variable de la altura mejora control y seguridad del trabajador.



FG452500

FG452088

MANTIENE LAS CARGAS SEGURAS

Los estantes profundos mantienen el contenido.



CARROS UTILITARIOS PARA TRABAJO PESADO

Modelo	Clave	Color	Descripción	Dimensiones (E.U.A)	Capacidad (E.U.A)	Peso (E.U.A)	Dimensiones (l x a x h)	Capacidad	Peso	Tipo de rueda	Caja
FG450088	BLA, BEIG	NEGRO, BEIGE	Carro de servicio 2 repisas	30" l x 16" w x 32.25" h	1500 lb	30.8 lb	76.2 cm x 40.6 cm x 81.9 cm	680.4 kg	14 kg	5" TPR	1
FG452088	BLA, BEIG	NEGRO, BEIGE	Carro de servicio 2 repisas	36" l x 24" w x 32.25" h	2000 lb	42.8 lb	91.4 cm x 61 cm x 81.9 cm	907.2 kg	19.4 kg	5" TPR	1
FG452500	BLA, BEIG	NEGRO, BEIGE	Carro Servicio Estantes Planos	43.88" l x 25.88" w x 33.3" h	2000 lb	41.0 lb	111.5 cm x 65.7 cm x 84.6 cm	907.2 kg	18.6 kg	5" TPR	1

CARROS DE ESTANTES PLANOS

Modelo	Clave	Color	Descripción	Dimensiones (E.U.A)	Capacidad (E.U.A)	Peso (E.U.A)	Dimensiones (l x a x h)	Capacidad	Peso	Tipo de rueda	Caja
FG450500	BLA, BEIG	NEGRO, BEIGE	Carro Servicio Estantes Planos	37.88" l x 19.2" w x 33.3" h	2000 lb	29.5 lb	96.2 cm x 48.8 cm x 84.6 cm	907.2 kg	13.4 kg	5" TPR	1

Carro plataforma para trabajo pesado

Ideal para mover cargas pesadas y de largas dimensiones en una gran variedad de ambientes en la operación del servicio de alimentos.

MANIOBRABILIDAD MEJORADA

La altura regulable de su mango mejora e control y la seguridad del operador.

PRÁCTICAMENTE LIBRE DE MANTENIMIENTO

- Su acero pintado por pulverizado tiene una dura capa que supera en fuerza y resistencia a la pintura normal.

RETIENE OBJETOS PEQUEÑOS

Posee un canal perimetral en la cubierta que retiene objetos pequeños.

MANTIENEN LA CARGA EN SU LUGAR

La superficie texturizada de la cubierta mantiene evita que la cargue se deslice.

CONSTRUCCIÓN GRUESA

La exclusiva formula Duramold™ de resina y metal da el máximo soporte de carga.



FG440300



MEJOR RETENCIÓN DE LA CARGA

- Tiene cuatro ranuras para ator moldeadas en su cuerpo.

Modelo	Clave	Color	Descripción	Dimensiones (E.U.A)	Capacidad (E.U.A)	Peso (E.U.A)	Dimensiones (l x a x h)	Capacidad	Peso	Caja	Tipo de Rueda
FG440300	BLA	NEGRO	Plataforma todo uso, ruedas de goma de 12.7 x 3.2 cm de ancho. Manija con travesaño	36" l x 24" w	2000 lb	50.0 lb	91.4 cm x 61 cm	909.09 kg	23 kg	1	15.2 cm hule
FG443600	BLA	NEGRO	Plataforma estándar, ruedas de goma de 15.2 x 5.1 cm de ancho. Manija con travesaño	48" l x 24" w	2000 lb	70.0 lb	121.9 cm x 61 cm	909.09 kg	32 kg	1	20.3 cm hule

Carro Triple®

Transporta eficientemente cargas voluminosas y pesadas, luego se pliega para guardarlo fácilmente.

- Fabricación resistente de espuma estructural, no se oxida, abolla ni descascara.
- Superficie rugosa, evita que la carga se deslice.
- Manija de tres posiciones, permite que el usuario empuje, tire o la despliegue totalmente para ser usada como plataforma. Las ruedas no producen marcas.



Mango de tres posiciones permite gran movilidad y fácil almacenamiento.



Modelo	Clave	Color	Descripción	Dimensiones (E.U.A)	Capacidad (E.U.A)	Peso (E.U.A)	Dimensiones (l x a x h)	Capacidad	Peso	Caja
FG440100	BLA	NEGRO	Carro Triple® estándar con mango ergonómico y ruedas de 12.7 cm x 2.22 cm de ancho	32.5" l x 20.5" w	500 lb	25.4 lb	82.6 cm x 52.1 cm	226.8 kg	11 kg	1

Cajas para uso general

Fabricadas para durar.

- Fabricadas de plástico durable de calidad comercial, con manijas reforzadas, base y bordes con resistencia adicional.
 - Esquinas redondeadas para fácil limpieza.
- Certificado por la NSF.
Aptos para lavavajillas.



FG335100



NSF

Modelo	Clave	Color	Descripción	Capacidad (E.U.A)	Dimensiones (E.U.A)	Peso (E.U.A)	Capacidad	Dimensiones (l x a x h)	Peso	Caja
FG334900 ^A	WHT GRAY	BLANCO GRIS	Caja para uso general	4 ⁹ / ₁₆ gal	20" l x 15" w x 5" h	20.6 lbs	17.5 L	50.8 cm x 38.1 cm x 12.7 cm	9 kg	12
FG334992 ^A	WHT GRAY	BLANCO GRIS	Caja para uso general, distribución a granel	4 ⁹ / ₁₆ gal	20" l x 15" w x 5" h	444.1 lbs	17.5 L	50.8 cm x 38.1 cm x 12.7 cm	201 kg	210
FG335000 ^A	BRN	MARRON	Caja c/divisiones para uso general	7 gal	21.5" l x 17.13" w x 7" h	20.6 lbs	26.5 L	54.6 cm x 43.5 cm x 17.8 cm	9 kg	6
FG335100 ^A	GRAY BRN	GRIS MARRON	Caja sin divisiones para uso general	7 ¹ / ₁₆ gal	21.5" l x 17.13" w x 7" h	17.6 lbs	28.9 L	54.6 cm x 43.5 cm x 17.8 cm	8 kg	6
FG335192 ^A	GRAY BRN	GRIS MARRON	Caja sin divisiones para uso general, a granel	7 ¹ / ₁₆ gal	21.5" l x 17.13" w x 7" h	335 lbs	28.9 L	54.6 cm x 43.5 cm x 17.8 cm	152 kg	100
FG369000 ^B	WHT	BLANCO	Caja para comida y uso general	11 qt	14.38" l x 12.38" w x 5.38" h	6.7 lbs	10.4 L	36.5 cm x 31.4 cm x 13.7 cm	3 kg	6
FG364800	GRAY	GRIS	Tapa para FG334900		22" l x 16.5" w x 0.75" h	18 lbs		55.9 cm x 41.9 cm x 1.9 cm	8 kg	12
FG361600 ^B	WHT	BLANCO	Tapa para FG369000		15" l x 12.75" w	2.9 lbs		38.1 cm x 32.4 cm	1 kg	6

^A Certificada por la norma NSF Std. No. 2 (Zona de Regueros)..

^B Listado en el grupo de equipos para carnes y aves de USDA en cumplimiento con las normas HACCP.

Organizador para cubiertos

Para guardar o distribuir los cubiertos de manera segura.

- Moldeado en plástico grado comercial durable.
 - Diseño estirado y hecho con resinas especiales para obtener mayor resistencia.
- Ideal para guardar/distribuir los cubiertos y los paquetes de condimentos.
Certificado por la NSF, aptos para lavavajillas

NSF



FG336200

Modelo	Clave	Color	Descripción	Dimensiones (E.U.A)	Peso (E.U.A)	Dimensiones (l x a x h)	Peso	Caja
FG336200	GRAY	GRIS	Organizador de cubiertos c/4 compartimentos	21.25" l x 11.5" w x 3.75" h	19.1 lbs	54 cm x 29.2 cm x 9.5 cm	9 kg	12

Dispensadores para condimentos

Prácticos e higiénicos para guardar condimentos, aderezos y más.

- Viene con tres recipientes de 0.9 lt o seis recipientes de 0.5 lt.
 - Viene con tapa transparente, texturizada, de policarbonato durable.
- Aleta para abrir la tapa con el dedo.
Prácticos e higiénicos para guardar condimentos, aderezos y más.
Apto para lavavajillas



FG289000

Modelo	Clave	Color	Descripción	Dimensiones (E.U.A)	Peso (E.U.A)	Dimensiones (l x a x h)	Peso	Caja
FG289000	BLA	NEGRO	Caja para especias con 6 recipientes de 0.5 lt	19.63" l x 6.25" w x 3.75" h	3.23 lbs	49.8 cm x 15.9 cm x 9.5 cm	1 kg	1
FG289100	BLA	NEGRO	Caja para especias con 3 recipientes de 0.9 lt	19.63" l x 6.25" w x 3.75" h	3.03 lbs	49.8 cm x 15.9 cm x 9.5 cm	1 kg	1

Blank lined writing area.



Compromiso de Excelencia

“Abasteciendo al mercado de productos químicos de alto rendimiento con la Calidad que respalda a Ecodeli.”

Evaluación Periódica

El compromiso de Ecodeli es servir al cliente, por ello realizamos periódicamente encuestas sobre: nuestro servicio, calidad de nuestros productos, capacitación de nuestro personal, entre otros. Motivados a buscar día a día la excelencia para con nuestros clientes.

Servicio Puntual y Eficiente

Contamos con una extensa Red de Distribución en la República, para poder cumplir sus necesidades puntual y eficientemente.



Capacitación Permanente

La actualización integral y constante de nuestro personal para brindar un servicio de excelencia mundial es una premisa institucional de Ecodeli, por lo tanto, contamos con una gran cantidad de material didáctico (videos, material escrito, películas, etc...) que nos convierten en la vanguardia de nuestro rubro.

Información Técnica

Tenemos la información esencial de todos nuestros productos, como lo son: Fichas Técnicas, Cartas de Seguridad Industrial, rombos de seguridad, entre otros; Permitiendo un mayor control de uso.

Inspección Continua (Auditorías)

La política de Ecodeli es proveer todo lo que necesario para que el cliente no tenga problemas en comprobar que nuestros productos están en correcto funcionamiento, tanto en limpieza como de mantenimiento industrial; por lo tanto, la aplicación de auditorías, es una garantía más de nuestro compromiso con la excelencia.



Control de Calidad

Mantenemos un estricto control de calidad en nuestros productos y servicios gracias a nuestro equipo de laboratorio especializado complementado con nuestro personal de producción, servicio técnico, desarrollo y control de calidad altamente capacitado.



◆ Nuestros *Beneficios*

- Ahorro en el manejo y administración del personal.
- Disminución de las obligaciones patronales del cliente.
- Delegación de responsabilidades.
- Uniformidad y presentación profesional.
- Capacitación.
- Personal Certificado.

- Seguimiento de Calidad.
- Servicios Especiales (pulido de pisos, lavado de alfombras, limpieza de cristales, lavado de estacionamiento, limpieza de fachadas, etc...)

◆ ¿Quiénes Somos?

Somos un organismo que brinda servicio de limpieza profesional, uniendo maquinaria materiales y personal altamente capacitado enfocado al logro de objetivos, satisfaciendo las expectativas del cliente más exigente.

◆ Personal *Certificado*

Ecodeli cuenta con un programa de Certificación para todos sus operarios, que está regido y evaluado por la Secretaría de Desarrollo Económico Sustentable del Estado de Guanajuato, la cual evalúan a cada persona de nuestro equipo de trabajo en todas y cada una de sus actividades.

Por esto, nuestros clientes tienen la seguridad de que el servicio que le brindamos es de la más alta calidad, asegurándonos que cada uno de nuestros clientes reflejará todas y cada una de las personas, clientes, proveedores y personal que laboren o visiten su espacio.



Guanajuato
Gobierno
del Estado

Secretaría
de Desarrollo
Económico
Sustentable



Cátalogo de Productos

OFICINA LEÓN (MATRIZ)

Av. Restauradores Ote. #1001 Int. 2;
Fracc. Los Arcos; C.P.: 37490, León Gto.

01 800 849 7739

01 (477) 7 88 98 00

ventas@ecodeli.com

www.ecodeli.com